

1/2002

kartonagen **Radowitz**

Die Verpackungsmacher aus Hamburg

Wellpappe – die Welle der Vernunft.

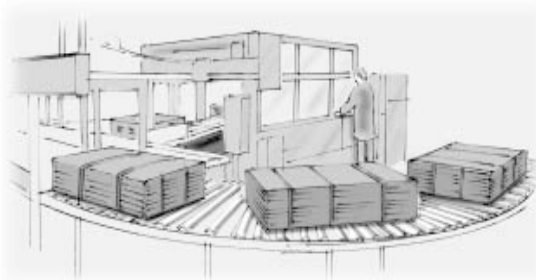
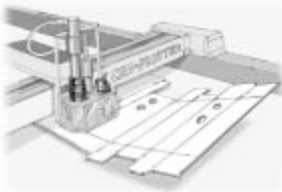

Wellpappe ist heute aktueller denn je, dieses sowohl aus ökologischer wie auch ökonomischer Sicht. Wir konstruieren Verpackungen unter dem Motto: **Soviel wie erforderlich – sowenig wie möglich.** Nach Ihren Vorgaben entwickeln wir, unterstützt durch moderne CAD-Technik, eine in Funktion und Ausführung durchdachte, perfekte Lösung. Diese setzen wir in eine Musterverpackung um, damit Sie „Ihre“ Lösung in „Händen“ haben. Soll die Verpackung Ihre Firma unverwechselbar repräsentieren?

Wir bedrucken Kartonagen mit 1 bis 5 Farben.

Fordern Sie unseren Verpackungsberater an – oder kommen Sie einfach einmal zu uns.

Es lohnt sich!

- ▼ Beratung
- ▼ Entwicklung
- ▼ Fertigung



von 1 bis ...zigtausend Stück

Keine Angst vor Werkzeugkosten!

Die Mehrzahl aller Verpackungen fertigen wir mit veränderbaren, rotierenden Werkzeugen.

Wir nennen sie **VARI-Werkzeuge**.

Damit fallen für Sie keine Werkzeugkosten an.

Bei den anderen Verpackungen arbeiten wir mit besonders preiswerten Segmentwerkzeugen, somit werden die Werkzeugkosten für Sie gering gehalten.

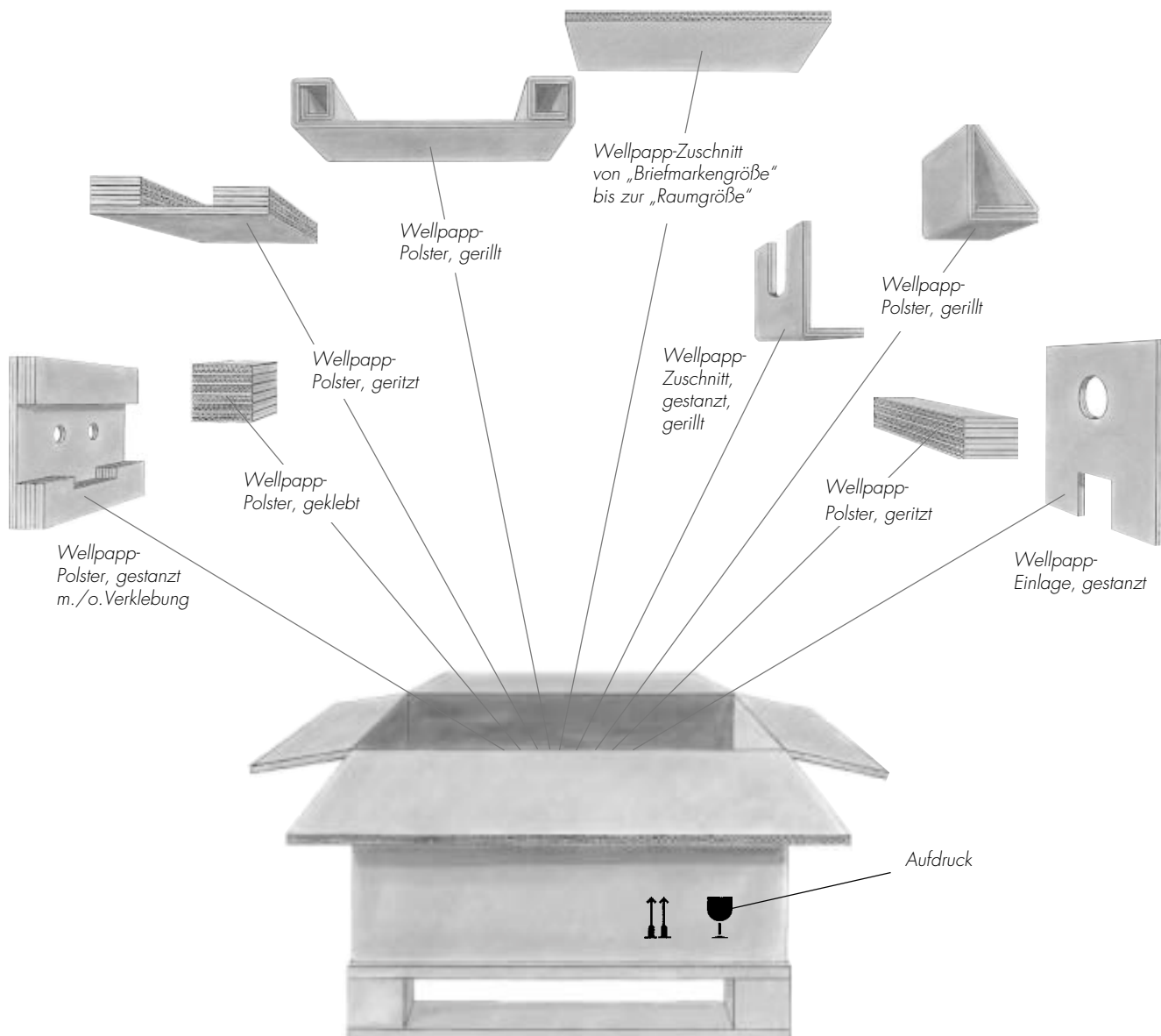

Was, wozu, zu welchem Zweck?

Wellenprofile und deren Eigenschaften.

Wenige Beispiele aus über 100 Qualitäten.

Feinstwelle (Profil F)

1,0 mm



Geeignet für

Kleinverpackungen, Displays, Einsätze.

Vorteile sind

elegantes Aussehen, gute Bedruckbarkeit, Platzersparnis.

Zu berücksichtigen ist

geringe Polsterfähigkeit, geringer Stapelstauchdruck.

Mikrowelle (Profil E)

1,5 mm



Geeignet für

Kleinverpackungen, Displays, Einsätze,
Verkaufsverpackungen.

Vorteile sind

elegantes Aussehen, gute Bedruckbarkeit, Platzersparnis.

Zu berücksichtigen ist

geringe Polsterfähigkeit, geringer Stapelstauchdruck.

Feinwelle (Profil B)

3,0 mm



Geeignet für

Versandverpackungen, Verkaufsverpackungen, Einsätze.

Vorteile sind

gute Polster- und Festigkeitswerte, gute Bedruckbarkeit.

Zu berücksichtigen ist

reduzierter Stapelstauchdruck.

Grobwelle (Profil C)

4,0 mm



Geeignet für

Versandverpackungen, Transportverpackungen, Polster.

Vorteile sind

gute Polstereigenschaften, guter Stapelstauchdruck.

Zu berücksichtigen ist

reduzierte Bedruckbarkeit bedingt durch Waschbretteffekt.

Baby- Doppelwelle (Profil EB)

4,5 mm

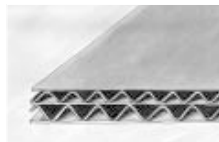

Geeignet für

Versandverpackungen, Displays, Einsätze.

Vorteile sind

elegantes Aussehen, gute Bedruckbarkeit,
platzsparend gegenüber BC-Welle.

Zu berücksichtigen ist

reduzierter Stapelstauchdruck gegenüber BC-Welle.

Doppelwelle (Profil BC)

7,0 mm



Geeignet für

Versandverpackungen, Großkartonagen,
Transportverpackungen, Exportverpackungen, Polster.

Vorteile sind

sehr gute Polstereigenschaften, sehr guter Stapelstauchdruck.

Zu berücksichtigen ist

hoher Platzbedarf aufgrund der Stärke von 7 mm.

Verarbeitungsart:

Durch die Arbeitsgänge Rillen und Ritzen machen wir aus einem glatten Wellpapp-Bogen einen Verpackungs-Zuschnitt.

Rillen

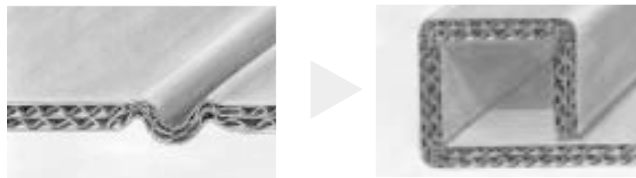

Ritzen



Verschußart:

Durch die Arbeitsgänge Gluen, Heften oder Tapen machen wir aus einem Zuschnitt einen Faltkarton. Auf die Verbindung der Ecken (Fabrikkante) kommt es an!

Glue

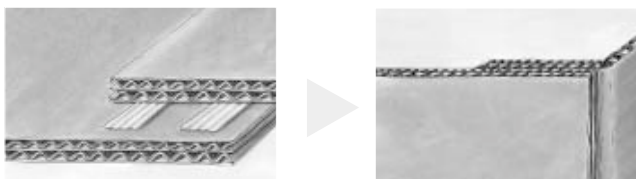

Heften

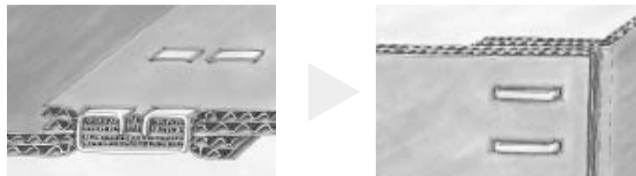

Tapen

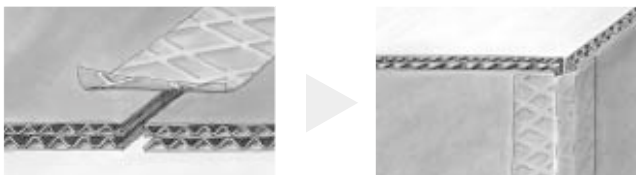



30 von ...zigtausend Möglichkeiten.

Typ 0200*

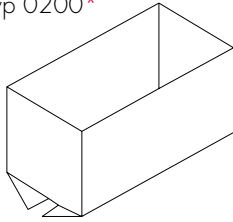

Faltkarton
ohne Deckelklappen
- Halffaltkiste -

0201*

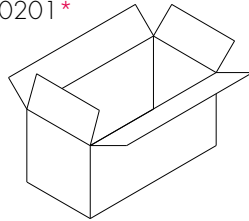

Faltkarton
Boden- und Deckelklappen
zusammenstoßend

0203*

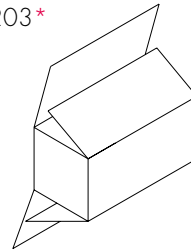

Faltkarton
Boden- und Deckelklappen
voll überlappend

0201* mit 0933*

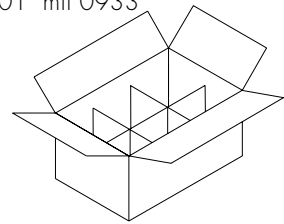

Faltkarton
mit Gefache

0217

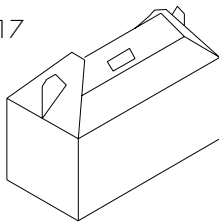

Faltkarton
mit integriertem Griff
- von oben zu öffnen

2492

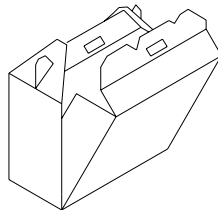

Faltkarton
mit integriertem Griff
- seitlich zu öffnen

0304

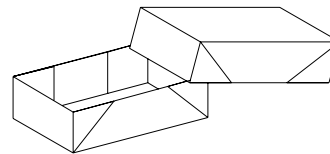

Aufrichtkarton
4 Punkt geklebt, 2-teilig,
Boden und Deckel

0305*

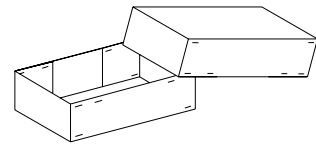

Stülpkarton
geheftet, 2-teilig
Boden und Deckel

0422

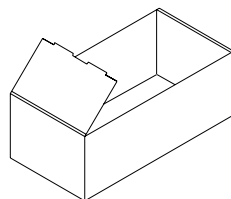

Tray
Stülp-Unterteil mit
geschlossenem Boden

0421

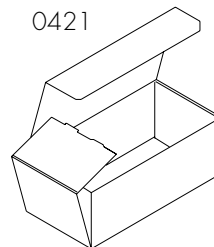

Stanzverpackung
mit Einstecklasche

0421

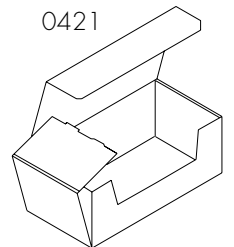

Stanzverpackung
mit Ausstanzung in
Vorderseite

0401*

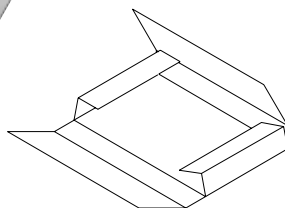

Kreuzverpackung
mit verkürzten Innenklappen
1-teilig oder 2-teilig

0403*

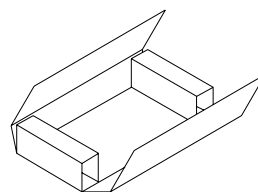

Kreuzverpackung
Innenteil mit Polster
1-teilig oder 2-teilig

0404*

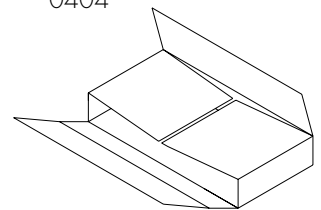

Kreuzverpackung
Innenklappen zusammenstoßend
1-teilig oder 2-teilig

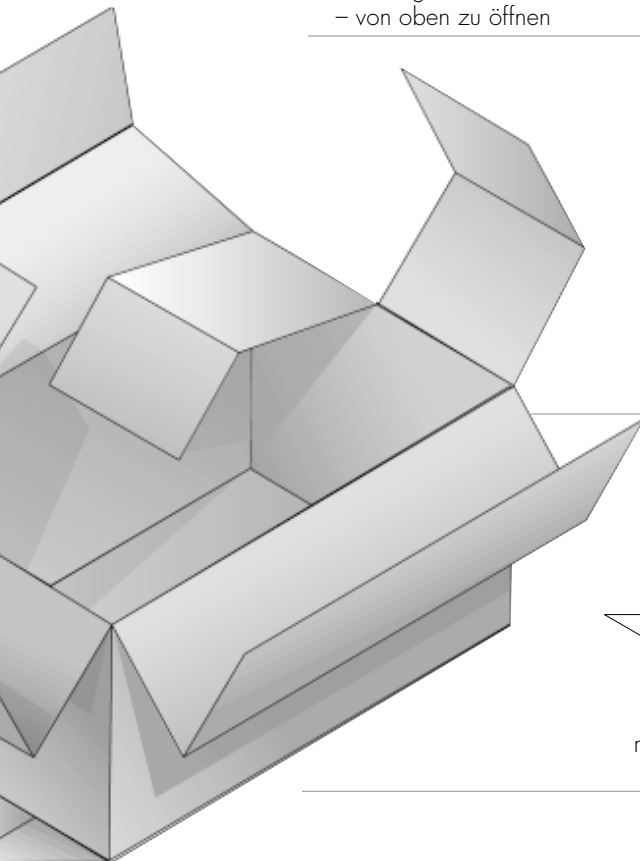

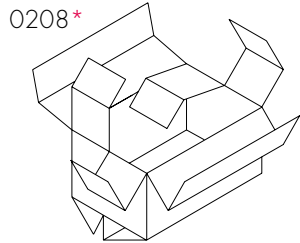

0208*

Faltkarton
mit integriertem Gefache

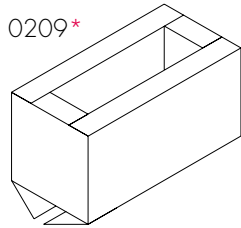

0209*

Faltkarton
Deckel mit
Stummelklappen

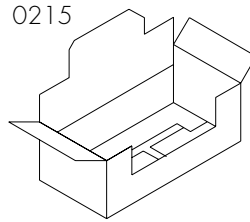

0215

Displaykarton
mit Ausstanzung in
Vorderseite

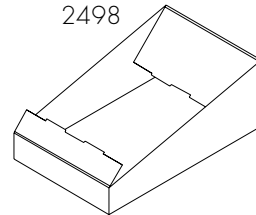

2498

Tray Displaykarton

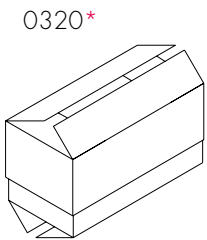

0320*

Teleskopkarton
bestehend aus
2 Halbfaltkartons

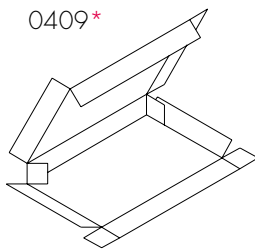

0409*

5-Seitenfalter

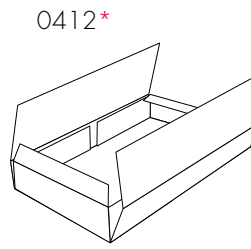

0412*

GFZ
Bogenschlitz-Verpackung
mit Staublaschen

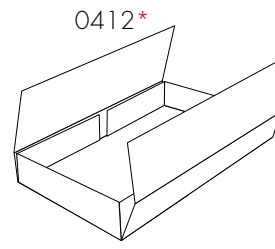

0412*

GFZ
Bogenschlitz-Verpackung
ohne Staublaschen

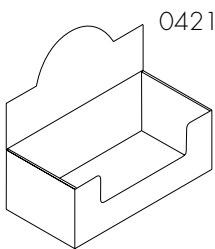

0421

Stanzverpackung
mit Ausstanzung in Vorderseite
und Topschild-Deckel

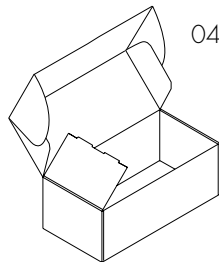

0427

Stanzverpackung
mit Einsteckverschluss

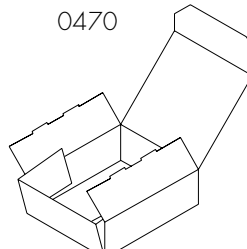

0470

Stanzverpackung
mit Einstecklasche

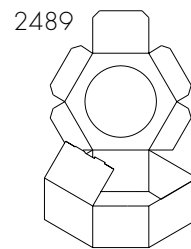

2489

Stanzverpackung
sechseckig

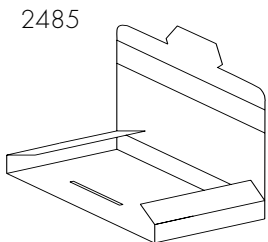

2485

Kalenderverpackung
Buchverpackung

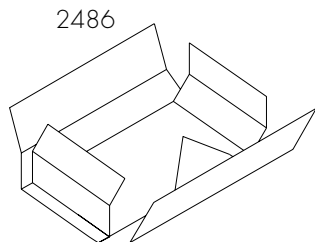

2486

Kreuzverpackung
einteilig – mit Polster
– gestanzt –

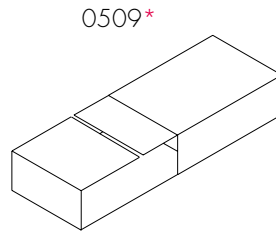

0509*

Schiebeschachtel 2-teilig,
– auch mit eingeklebtem
Schaumstoffpolster möglich

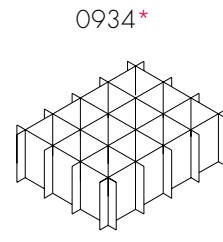

0934*

Hohlraum-Gefache
4 x 3

* wird mit VARI - Werkzeugen gefertigt – das heisst für Sie: **Keine Werkzeugkosten !**



Ständig vorrä

Standard – Faltpapier

Wellpappe einwellig



Best.- Nr.	Innenmaße L x B x H (mm)	Belastbar bis kg	Preis in € 100 St.	Best.- Nr.	Innenmaße L x B x H (mm)	Belastbar bis kg	Preis in € 100 St.
1030	125 x 75 x 80	10	19,50	1106	390 x 240 x 180	20	56,—
1032	150 x 150 x 100	10	25,—	1107	390 x 240 x 300	20	78,—
1033	185 x 120 x 90	10	28,—	1110	400 x 290 x 60	20	54,50
1031	195 x 136 x 100	10	26,50	1115	400 x 300 x 170	20	64,—
1042	195 x 170 x 128	10	27,—	1120	400 x 300 x 250	20	67,50
1041	200 x 120 x 90	10	24,—	1126	400 x 300 x 300	20	77,50
1034	200 x 120 x 120	10	28,50	1117	400 x 303 x 210	20	62,—
1036	215 x 205 x 140	10	37,—	1119	400 x 340 x 200	20	76,—
1040	220 x 160 x 90	10	26,50	1121	406 x 303 x 240	20	64,—
1043	220 x 160 x 160	10	32,—	1109	410 x 300 x 125	20	55,50
1044	230 x 160 x 120	10	27,50	1116	420 x 200 x 155	20	59,50
1053	240 x 170 x 150	10	31,50	1068	430 x 305 x 100	10	51,—
1045	250 x 160 x 105	10	28,50	1139	430 x 305 x 360	40	120,—
1046	250 x 160 x 130	10	29,—	1122	430 x 310 x 200	20	70,50
1037	265 x 125 x 70	10	26,50	1123	430 x 310 x 250	20	77,50
1051	280 x 225 x 180	10	40,50	1131	450 x 340 x 170	20	82,—
1047	280 x 280 x 150	10	45,—	1124	470 x 320 x 180	20	76,50
1058	300 x 300 x 175	10	50,—	1125	470 x 320 x 260	20	86,—
1100	305 x 215 x 100	20	37,—	1127	480 x 400 x 160	30	94,—
1048	305 x 215 x 180	10	40,50	1118	490 x 290 x 250	30	84,50
1103	305 x 215 x 290	20	57,50	1132	500 x 400 x 300	30	127,50
1059	305 x 225 x 230	10	44,50	1129	540 x 350 x 300	20	110,—
1102	305 x 230 x 120	20	43,—	1128	550 x 280 x 140	20	74,—
1057	310 x 240 x 145	20	39,50	1130	550 x 380 x 175	30	107,—
1050	315 x 190 x 130	10	35,—	1137	600 x 300 x 400	30	139,50
1104	315 x 220 x 155	20	45,50	1133	600 x 400 x 100	30	103,50
1108	320 x 320 x 250	20	80,50	1134	600 x 400 x 200	30	118,50
1061	325 x 240 x 110	10	39,50	1135	600 x 400 x 300	30	139,50
1052	340 x 225 x 160	10	45,—	1142	600 x 500 x 400	40	228,50
1105	343 x 254 x 230	20	61,50	1138	610 x 430 x 200	30	133,50
1054	345 x 255 x 160	10	48,—	1141	630 x 315 x 340	40	146,50
1112	345 x 345 x 250	20	84,—	1136	650 x 400 x 255	40	140,—
1056	360 x 225 x 180	10	47,50	1143	785 x 585 x 500	40	295,50
1049	360 x 230 x 150	10	46,50				

tig !

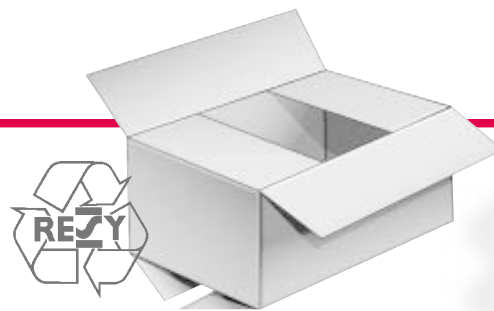

Standard – Faltkartons



Wellpappe zweiwellig

Best.- Nr.	Innenmaße L x B x H mm	Belastbar bis kg	Preis in € 100 St.
2043	220 x 160 x 160	30	46,50
2991	230 x 105 x 312	30	61,—
2992	230 x 210 x 312	30	85,—
2053	240 x 170 x 150	30	51,—
2060	250 x 230 x 295	30	91,50
2058	300 x 300 x 175	30	84,—
2059	305 x 225 x 230	30	78,50
2993	315 x 230 x 312	30	98,50
2201	340 x 230 x 150	30	82,50
2255	340 x 250 x 350	50	136,—
2256	inkl. Gefache für 12 Flaschen à 1 Liter		176,50
2200	385 x 235 x 165	30	88,50
2203	400 x 300 x 320	40	158,—
2213	400 x 350 x 260	40	156,—
2212	400 x 350 x 350	40	179,50
2206	400 x 400 x 400	40	201,50
2994	420 x 230 x 312	30	118,50
2202	420 x 280 x 260	40	134,—
2218	450 x 245 x 175	30	114,—
2204	500 x 300 x 300	50	167,—
2207	500 x 400 x 300	50	199,50
2208	500 x 500 x 500	50	325,—
2205	565 x 350 x 275	30	167,50
2216	600 x 380 x 330	30	207,—
2214	600 x 400 x 200	30	175,50
2242	600 x 500 x 400	40	276,—
2210	685 x 325 x 225	30	182,—
2209	700 x 500 x 400	40	315,—

Best.- Nr.	Innenmaße L x B x H mm	Belastbar bis kg	Preis in € 100 St.
2211	700 x 600 x 500	50	445,—
2215	760 x 480 x 340	30	279,—
2243	785 x 585 x 500	40	394,—
2226	790 x 320 x 300	30	249,—
2230	820 x 610 x 430	40	449,50
2225	900 x 300 x 220	30	288,50
2231	900 x 400 x 570	30	355,—
2220	1000 x 600 x 400	50	485,—
2232	1190 x 400 x 570	30	444,—

Nichts Passendes gefunden?...

Sie wissen doch, jede andere Größe
fertigen wir nach Ihren Maßen –
sogar innerhalb von 24 Stunden:



Frei Haus-Lieferung

im Großraum Hamburg
ab Auftragswert € 120,—

Telefon 040-832 94 0-0
Telefax 040-831 79 79



Paletten-Boxen, Umzugkartons

Paletten-Boxen (Container)

für Palettengröße 800 x 600 mm (1/2 Euro-Palette)

Best.-Nr.	Größe L x B x H (mm)	Qualität	Preis in € pro Stück
1143	785 x 585 x 500	1.4C	2,95
2243	785 x 585 x 500	2.4BC	3,94

Paletten-Boxen (Container)

für Palettengröße 1200 x 800 mm (1/1 Euro-Palette),
abklappbar bei 760 mm Höhe

Best.-Nr.	Größe L x B x H (mm)	Qualität	Preis in € pro Stück
2510	1180 x 780 x 1070	2.4BC	9,50
2520	1180 x 780 x 1070	2.91CA	17,—
2530	1180 x 780 x 1070	2.91CAA	19,40

Paletten-Stülpdeckel

für 1/2 Euro- bzw. 1/1 Euro-Paletten (Container)

Best.-Nr.	Größe L x B x H (mm)	Qualität	Preis in € pro Stück
200851	800 x 600 x 100	2.3BC	2,—
200850	1200 x 800 x 100	2.3BC	2,50

Paletten-Zwischenlagen

Best.-Nr.	Größe L x B (mm)	Qualität	Preis in € pro Stück
100200	575 x 775	1.2B	—,40
200200	575 x 775	2.3BC	—,60
100199	780 x 1180	1.2B	—,65
200199	780 x 1180	2.3BC	1,—

Akten-Umzugkarton

je nach Ordnerstärke für 7-15 Ordner

Best.-Nr.	Größe L x B x H (mm)	Qualität	Preis in € pro Stück
2301	600 x 300 x 325	2.4BC	2,10

Umzugkarton

Best.-Nr.	Größe L x B x H (mm)	Qualität	Preis in € pro Stück
2300	680 x 360 x 380	2.4BC	2,50

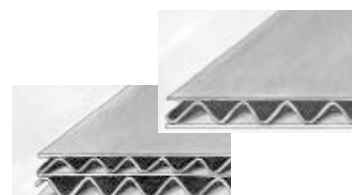
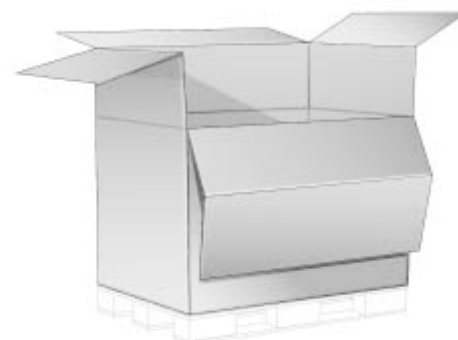



Ordnerpack, Aufrichteschachteln, Umbox

Palettenboxen · Umzugkartons · Umbox-System

ORDNERPACK Die stabile Ordnerverpackung aus Doppelwellpappe.

Best.-Nr.	Name	Innenmaß L x B x H (mm)	Qualität Wellp.	Farbe Außen/Innen	Typ	Preis in € pro 100 St.
2980	ORDNER schmal	322 x 292 x 51	2.3EB	weiss/braun	0427	106,60
2981	ORDNER breit	322 x 292 x 75	2.3EB	weiss/braun	0427	113,—



ORDNERPAC-MULTIWELL Die weiße Ordnerverpackung mit Selbstklebeverschluss und Aufreißperforation für Din A4 Ordner zwischen 35 und 80 mm Rückenbreite

Best.-Nr.	Grösse L x B (mm)	Speziell für	Preis in € pro 100 Stück bei Abnahme von		
			100 St.	500 St.	1000 St.
60250	320 x 290	Ordner	92,—	78,—	70,—



Aufrichteschachteln Die leichte, komfortable „Ruck-Zuck“-Aufrichteschachtel aus Graukarton

EDV Nr.	Innenmaß/Deckelhöhe L x B x H (mm)	Farbe	St./VE	Preis in € pro 100 Stück bei Abnahme von		
				100 St.	500 St.	1000 St.
500035	160 x 120 x 75/75	grau	100	47,—	39,—	37,—
500050	215 x 205 x 70/70	grau	25	33,—	30,—	28,—
500031	305 x 215 x 50/50**	grau	25	22,—	19,—	17,—
500030	305 x 215 x 100/100**	grau	25	23,—	20,—	18,—
500127	330 x 220 x 100/100	grau	25	39,—	36,—	34,—
500308	334 x 254 x 100/100	grau	25	40,—	37,—	35,—

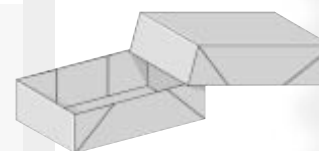

Aufrichteschachteln aus Wellpappe. Die postversandfähige, komfortable „Ruck-Zuck“-Aufrichteschachtel aus stabiler Mikrowellpappe

Best.-Nr.	Innenmaß/Deckelhöhe L x B x H (mm)	Farbe	St./VE	Preis in € pro 100 Stück bei Abnahme von		
				100 St.	500 St.	1000 St.
60040	305 x 215 x 45/45**	braun/braun	100	45,—	40,—	35,—
60041	305 x 215 x 45/45**	weiß/braun	100	49,—	44,—	39,—
500029	305 x 215 x 100/100**	braun/grau	25	48,—	43,—	38,—

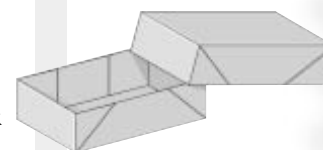

UMBOX-System für DIN A4- Drucksachen. Die in einer Aufrichteschachtel vorverpackten Drucksachen werden in die Umbox geschoben.

Best.-Nr.	Name	Für Stück Aufrichtesch.	Belastbar bis kg	Preis in € pro 100 Stück
2991	UMBOX 001	1	30	61,—
2992	UMBOX 002	2	30	85,—
2993	UMBOX 003	3	30	98,50
2994	UMBOX 004	4	30	118,50

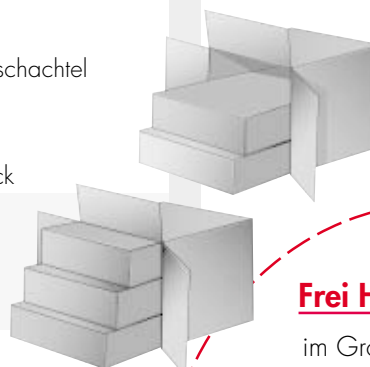

** Länge und Breite auf das **UMBOX-System** abgestimmt.

Frei Haus-Lieferung

im Großraum Hamburg
ab Auftragswert € 120,—

Telefon 040-832 94 0-0
Telefax 040-831 79 79

GROSSPACK, die Portosparer

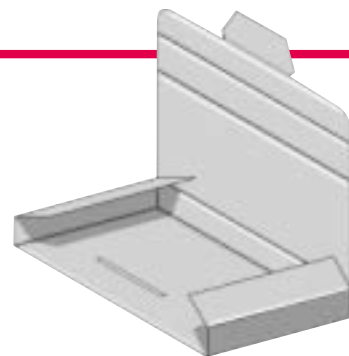

Wellpapp- Stanzverpackungen aus stabiler Mikrowellpappe

EDV Nr.	Name	Innenmaß L x B x H (mm)	Qualität Wellp.	Farbe Außen/Innen	Typ	Preis in € pro 100 St.
8040	CD-Pack 1-er	145 x 127 x 13	1.2E	braun/braun	Kal.	40,50
8041	CD-Pack 1-er	145 x 127 x 13	1.3E	weiss/weiss	Kal.	42,50
150100	Stanzpack G100	162 x 134 x 15	1.2E	braun/braun	Kal.	35,—
150102	Stanzpack G102	162 x 134 x 15	1.3E	weiss/weiss	Kal.	38,—
150200	Stanzpack G200	220 x 165 x 15	1.2E	braun/braun	Kal.	39,—
150202	Stanzpack G202	220 x 165 x 15	1.3E	weiss/weiss	Kal.	42,—
150300	Stanzpack G300	297 x 215 x 14	1.2E	braun/braun	Kal.	40,—
150302	Stanzpack G302	297 x 215 x 14	1.3E	weiss/weiss	Kal.	43,—
150350	Stanzpack G350	297 x 215 x 16	1.2E	braun/braun	Kal.	40,50
150352	Stanzpack G352	297 x 215 x 16	1.3E	weiss/weiss	Kal.	43,50
150400	Stanzpack G400	300 x 213 x 7	1.2E	braun/braun	Kal.	40,—
150402	Stanzpack G402	300 x 213 x 7	1.3E	weiss/weiss	Kal.	43,—
150450	Stanzpack G450	300 x 213 x 11	1.2E	braun/braun	Kal.	40,—
150452	Stanzpack G452	300 x 213 x 11	1.3E	weiss/weiss	Kal.	43,—
60053	GROSSPACK	340 x 240 x 15	1.2E	braun/braun	Kal.	44,—
60054	GROSSPACK	340 x 240 x 15	1.3E	weiss/weiss	Kal.	47,50



Versenden Sie zum **Großbrief - Tarif** (bis 500 Gramm)

Sie sparen 72 Cent pro Aussendung*
gegenüber dem Maxibrief - Tarif.



* Stand 1.1.2002

MAXIPACK, die Portosparer

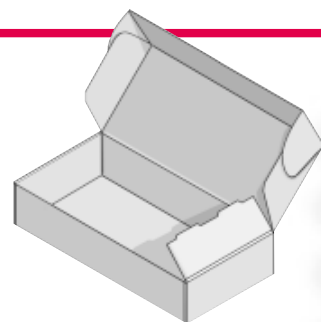

Wellpapp- Stanzverpackungen aus stabiler Mikrowellpappe

EDV Nr.	Name	Innenmaß L x B x H (mm)	Qualität Wellp.	Farbe Außen/Innen	Typ	Preis in € pro 100 St.
160100	Stanzpack M100	156 x 100 x 47	1.2E	braun/braun	0427	43,—
160102	Stanzpack M102	156 x 100 x 47	1.3E	weiss/weiss	0427	46,—
160150	Stanzpack M150	175 x 130 x 44	1.2E	braun/braun	0427	43,50
160152	Stanzpack M152	175 x 130 x 44	1.3E	weiss/weiss	0427	46,50
160200	Stanzpack M200	190 x 143 x 40	1.2E	braun/braun	0427	44,—
160202	Stanzpack M202	190 x 143 x 40	1.3E	weiss/weiss	0427	47,—
160250	Stanzpack M250	212 x 155 x 40	1.2E	braun/braun	0427	44,50
160252	Stanzpack M252	212 x 155 x 40	1.3E	weiss/weiss	0427	47,50
160300	Stanzpack M300	220 x 178 x 33	1.2E	braun/braun	0427	45,—
160302	Stanzpack M302	220 x 178 x 33	1.3E	weiss/weiss	0427	48,—
160350	Stanzpack M350	225 x 210 x 25	1.2E	braun/braun	0427	46,—
160352	Stanzpack M352	225 x 210 x 25	1.3E	weiss/weiss	0427	49,—
160400	Stanzpack M400	225 x 210 x 45	1.2E	braun/braun	0427	50,—
160402	Stanzpack M402	225 x 210 x 45	1.3E	weiss/weiss	0427	53,—
160500	Stanzpack M500	240 x 215 x 28	1.2E	braun/braun	0427	47,—
160502	Stanzpack M502	240 x 215 x 28	1.3E	weiss/weiss	0427	50,50
160550	Stanzpack M550	285 x 220 x 40	1.2E	braun/braun	0427	48,—
160552	Stanzpack M552	285 x 220 x 40	1.3E	weiss/weiss	0427	51,50
160600	Stanzpack M600	305 x 235 x 45	1.2E	braun/braun	0427	48,50
160602	Stanzpack M602	305 x 235 x 45	1.3E	weiss/weiss	0427	52,—
60055	MAXIPACK	335 x 240 x 45	1.2E	braun/braun	0427	49,—
60056	MAXIPACK	335 x 240 x 45	1.3E	weiss/weiss	0427	52,50
60057	MAXIPACK, GDII	335 x 240 x 45	1.3E	weiss/weiss	0427	70,—
60058	MAXIPACK, rot	335 x 240 x 45	1.3E	rot / rot	0427	105,—

maxistülp der Portosparer

Die komfortable „Ruck-Zuck“-Aufrichteschachtel aus stabiler Mikrowellpappe mit den Idealmaßen zum Portosparen.

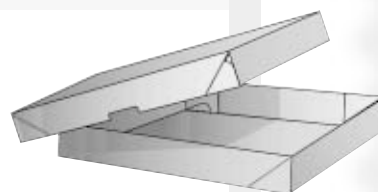

EDV Nr.	Innenmaß L x B x H (mm)	Farbe	St./VE	Preis in € pro 100 Stück bei Abnahme von		
				100 St.	500 St.	1000 St
60040	305 x 215 x 45/45	braun / braun	25	45,—	40,—	35,—
60041	305 x 215 x 45/45	weiß / braun	25	49,—	44,—	39,—

Versenden Sie zum **Maxibrief - Tarif** (bis 1000 Gramm)

Sie sparen 143 Cent pro Aussendung*
gegenüber dem Päckchen - Tarif.



* Stand 1.1.2002

Buch- und Universal-Verpackungen

MULTIWELL Die **weiße** Buch- und Universal-Verpackung mit variabler Höhe.
Mit Selbstklebeverschluss, Aufreißperforation und **diebstahlhemmendem Security Strip**.



Best. Nr.	Größe Nr.	Innenmaß L x B (mm)	Speziell für	max. Höhe (mm)	Gew. g/St.	St./VE	St./Palette	Preis in € pro 100 Stück bei Abnahme von		
								100 St.	500 St.	1000 St.
602050	50	192 x 109*	Video	36	56	25	4000	54,—	45,—	42,50
602051	51	147 x 126*	CD's	35	48	25	4800	50,—	41,50	40,—
602052	52	217 x 155*	DIN A5	50	79	25	2400	59,—	49,—	44,—
602054	54	245 x 165*		55	93	25	2400	69,—	55,—	49,50
602056	56	270 x 185*		62	113	25	1600	71,—	59,50	53,—
602058	58	302 x 215*	DIN A4	73	137	25	1200	81,—	67,50	61,—
602062	62	325 x 250		76	168	25	1200	91,—	75,50	68,—
602064	64	330 x 270		76	181	25	1200	93,—	76,50	69,—
602067	67	380 x 290		80	213	25	1200	110,50	92,—	83,—
602068	68	455 x 320	DIN A3	54	256	25	800	131,50	105,50	94,50

MULTIWELL - S - Die **recyclingbraune** Buch- und Universal-Verpackung mit variabler Höhe.
Mit Selbstklebeverschluss und Aufreißperforation.



Best. Nr.	Größe Nr.	Innenmaß L x B (mm)	Speziell für	max. Höhe (mm)	Gew. g/St.	St./VE	St./Palette	Preis in € pro 100 Stück bei Abnahme von		
								100 St.	500 St.	1000 St.
602352	352	217 x 155*	DIN A5	42	76	25	2400	48,—	39,—	36,—
602354	354	245 x 165*		42	86	25	2400	55,—	44,—	40,—
602356	356	270 x 185*		42	99	25	1600	57,—	48,—	43,—
602358	358	302 x 215*	DIN A4	42	124	25	1600	65,—	54,—	49,—
602362	362	325 x 250		57	155	25	1200	73,—	61,—	55,—
602364	364	330 x 270		57	168	25	1200	75,—	63,—	56,—
602367	367	380 x 290		57	196	25	1200	89,—	74,—	66,—
602368	368	455 x 320	DIN A3	57	252	25	800	106,—	85,—	76,—

GIGAFIX Die **braune** Buch- und Universal-Verpackung mit **Mittelfüllung** und variabler Höhe.
Mit Selbstklebeverschluss, Aufreißperforation und **diebstahlhemmendem Security Strip**.



Best. Nr.	Größe Nr.	Innenmaß L x B (mm)	Speziell für	max. Höhe (mm)	Gew. g/St.	St./VE	St./Palette	Preis in € pro 100 Stück bei Abnahme von		
								100 St.	500 St.	1000 St.
602152	52	217 x 155*	DIN A5	50	85	25	1800	64,—	53,—	47,50
602154	54	245 x 165*		57	100	25	1800	75,—	59,50	53,50
602156	56	270 x 185*		64	119	25	1200	77,—	64,50	57,50
602158	58	302 x 215*	DIN A4	78	150	25	900	88,—	73,—	66,—
602162	62	325 x 250		85	180	25	900	98,—	81,50	73,50
602164	64	330 x 270		85	194	25	900	101,—	83,—	74,50
602167	67	380 x 290		85	227	25	900	120,—	99,50	90,—
602168	68	455 x 320	DIN A3	85	274	25	600	142,—	114,—	102,—

* Für Versand zum Grossbrief/Maxibrief-Tarif geeignet, Höhe und Gewicht beachten!



Versandtaschen

Buchverpackungen · Versandtaschen

SUPRAWELL Die starke Knickschutz-Versandtasche aus Kraft-Wellpappe für Bücher, Prospekte und Filme. Die Tasche passt sich der Füllhöhe an (max. 40 mm bei reduziertem Innenmaß).

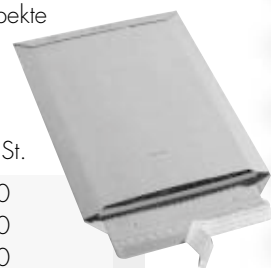

Best. Nr.	Größe Nr.	Innenmaß B x L (mm)	Speziell für	Gew. g/St.	St./VE	Preis in € pro 100 Stück bei Abnahme von		
						100 St.	500 St.	1000 St.
8030	0 weiss	124 x 175*	Disk.	22	200	31,—	21,50	18,50
8031	1 weiss	180 x 195*	CD	32	200	38,—	27,50	24,50
60012	2 braun	198 x 314*	A5	57	100	43,—	31,50	28,50
60022	2 weiß	198 x 314*		57	100	47,—	34,50	31,—
60013	3 braun	234 x 330*	A4	70	100	48,—	36,—	32,—
60023	3 weiss	234 x 330*		70	100	52,50	39,—	35,—
60014	4 braun	250 x 353*	A4	79	100	55,50	39,—	35,50
60024	4 weiss	250 x 353*		79	100	60,50	42,—	39,—
60015	5 braun	270 x 390		92	100	57,50	41,—	37,—
60025	5 weiss	270 x 390		92	100	62,—	45,—	40,—
60016	6 braun	290 x 410		107	100	61,50	46,50	42,50
60026	6 weiss	290 x 410		107	100	67,—	51,—	46,—
60017	7 braun	330 x 490	A3	141	100	69,50	54,50	49,50
60027	7 weiss	330 x 490		141	100	75,50	59,—	53,50
60018	8 braun	370 x 540		175	75	80,—	65,—	60,—
60019	9 braun	400 x 580		194	25	86,—	71,—	65,50
60029	9 weiss	400 x 580		194	25	92,—	76,50	71,50

SUPRAWELL-DUPLO Die preiswerte **recyclingbraune** Knickschutz-Versandtasche aus Wellpappe für Bücher, Prospekte und Filme. Die Tasche passt sich der Füllhöhe an (max. 40 mm bei reduziertem Innenmaß). Durch Steckverschluss als offene Sendung zugelassen. – **Portovorteil!**



Best. Nr.	Größe Nr.	Innenmaß B x L (mm)	Speziell für	Gew. g/St.	St./VE	Preis in € pro 100 Stück bei Abnahme von		
						100 St.	500 St.	1000 St.
600320	320	198 x 314*	A5	58	25	38,—	27,50	25,—
600330	330	234 x 330*	A4	72	25	42,—	31,50	28,—
600340	340	250 x 353*	A4	81	25	49,—	33,50	31,—
600350	350	270 x 390		95	25	50,—	35,50	32,—
600360	360	290 x 410		105	25	53,—	40,50	37,—
600370	370	330 x 490	A3	142	25	60,—	47,50	43,50
600380	380	370 x 540		181	25	69,—	56,—	52,—

Frei Haus-Lieferung

im Großraum Hamburg
ab Auftragswert € 120,—

Telefon 040-832 94 0-0
Telefax 040-831 79 79

* Für Versand zum Grossbrief/Maxibrief-Tarif geeignet, Höhe und Gewicht beachten!

TOPPAC-Taschen, Medienverpackungen

TOPPAC - Versandtaschen - weiß -

Die elegante Versandtasche aus Duplexkarton mit Selbstklebeverschluss und Aufreißperforation.

Best.-Nr.	Größe Nr.	Innenmaß L x B (mm)	Speziell für	Gew. g/St.	St./VE	Preis in € pro 100 Stück bei Abnahme von		
						100 St.	500 St.	1000 St.
60120	200	125 x 235*		25	100	26,—	21,—	20,—
60121	210	175 x 250*	A5	51	100	27,—	22,50	21,—
60122	220	215 x 270*		70	100	31,—	25,50	23,—
60123	230	240 x 315*	A4	88	100	36,—	29,—	27,—
60235	235	250 x 353*	A4	104	100	39,—	32,50	31,—
60124	240	265 x 350		106	100	43,—	34,—	32,—
60125	250	295 x 375		125	100	46,—	39,—	36,—
60126	260	320 x 455	A3	163	75	70,—	58,—	54,—

TOPPAC - DUPLO Versandtaschen - grau -

Die zweckmäßige Versandtasche aus Graukarton mit Selbstklebeverschluss und Zungensteckverschluss.

Best.-Nr.	Größe Nr.	Innenmaß L x B (mm)	Speziell für	Gew. g/St.	St./VE	Preis in € pro 100 Stück bei Abnahme von		
						100 St.	500 St.	1000 St.
601310	310	180 x 260*	A5	56	100	23,—	18,50	17,—
601320	320	215 x 270*		70	100	25,—	21,—	19,—
601330	330	240 x 315*	A4	90	100	30,—	24,—	22,50
601335	335	250 x 353*	A4	109	100	32,—	27,—	25,50
601340	340	265 x 350		120	100	35,—	28,—	26,—
601350	350	295 x 375		130	100	38,—	32,50	29,50
601360	360	320 x 455	A3	174	75	58,—	48,—	45,—

TOPPAC - MEDIEN-Versandumschlag

Der CD-Versandumschlag aus Duplexkarton für 1 CD/Diskette. Mit Adressfenster ohne Fensterfolie.

Best.-Nr.	Größe Nr.	Innenmaß L x B (mm)	Farbe	St./VE	Preis in € pro 100 Stück bei Abnahme von		
					100 St.	500 St.	1000 St.
60118	WS 205	228 x 125*	weiß/grau	100	28,—	22,—	20,—

MEDIAPAC - Universal-Versandverpackung

Die weiße Wellpapp-Universal-Versandverpackung mit Selbstklebeverschluss, Aufreißperforation und **diebstahlhemmendem Security Strip**.

Best.-Nr.	Größe Nr.	Innenmaß L x B x H (mm)	Farbe	St./VE	Preis in € pro 100 Stück bei Abnahme von		
					100 St.	500 St.	1000 St.
602049	1	198 x 147 x 55	weiß/weiß	25	70,—	57,—	53,50

Geeignet für:
1 Videokassette oder
1-3 CD's/DVD oder
1 Streamerband

* Für Versand zum Grossbrief/Maxibrief-Tarif geeignet, Höhe und Gewicht beachten!

CD - Versandverpackung

Die CD-Versandverpackung aus weißer oder brauner Mikrowellpappe für 1 oder 3 CD's in der Klarsichtbox.

Best.-Nr.	Größe	Innenmaß L x B x H (mm)	Farbe	St./VE	Preis in € pro 100 Stück bei Abnahme von		
					100 St.	500 St.	1000 St.
8040	1er	145 x 127 x 13*	weiß/weiß	100	42,50	40,50	38,50
8041	1er	145 x 127 x 13*	braun/braun	100	40,50	38,50	36,50
8042	3er	145 x 127 x 32	weiß/weiß	100	43,50	41,50	39,50
8043	3er	145 x 127 x 32	braun/braun	100	41,50	39,50	37,50

CD - Versandverpackungen „PLUS“

Die variable CD-Versandverpackung aus brauner Mikrowellpappe für 1 oder 2 CD's in der Klarsichtbox und die Aufnahme eines auf DIN-lang gefalteten Briefbogens.

Best.-Nr.	Größe	Innenmaß L x B x H (mm)	Farbe	St./VE	Preis in € pro 100 Stück bei Abnahme von		
					100 St.	500 St.	1000 St.
111383	1-2er	249 x 148 x 14*	braun/braun	100	51,—	44,—	41,—

CD - Versandverpackungen „PLUS A4“

Die exclusive CD-Versandverpackung aus weißer Mikrowellpappe für 1 CD in der Klarsicht-Box und die Aufnahme eines DIN A4 Prospektes bzw. Briefbogens.

Best.-Nr.	Größe	Innenmaß L x B x H (mm)	Farbe	St./VE	Preis in € pro 100 Stück bei Abnahme von		
					100 St.	500 St.	1000 St.
111040	1er	300 x 213 x 11*	weiß/weiß	100	87,—	72,—	68,—

FOAM-KRAFT Disketten/CD/DVD Versandtasche

Medienversandtasche mit Selbstklebeverschluss aus schaumkaschiertem Kraftpapier (**Anti-Statik**)

Best.-Nr.	Größe	Innenmaß L x B (mm)	St./VE	Preis in € pro 100 Stück bei Abnahme von		
				100 St.	500 St.	1000 St.
weiß, mit Warndruck						
60092	3,5"	130 x 105*	100	43,—	38,—	33,50
60093	5,25"/CD/DVD	180 x 145*	100	47,50	42,—	37,—
braun, neutral						
60089	3,5"	130 x 105*	100	34,50	30,50	27,—
60090	5,25"/CD/DVD	180 x 145*	100	38,50	34,—	30,—

FOAM-KRAFT Polstertasche

Die PE-Schaum-Polstertasche mit Selbstklebeverschluss aus weißmarmoriertem Kraftpapier.

Best.-Nr.	Größe Nr.	Innenmaß L x B (mm)	St./VE	Preis in € pro 100 Stück bei Abnahme von		
				100 St.	500 St.	1000 St.
60060	000	102 x 178*	500	16,—	13,50	11,50
60062	00	127 x 229*	500	18,50	16,—	13,50
60064	0	152 x 229*	500	21,—	18,—	14,50
60066	1	184 x 280*	250	26,50	23,—	20,—
60068	2	216 x 280*	250	29,—	25,50	22,—
60070	3	216 x 338*	250	34,—	30,—	26,—
60072	4D	230 x 338*	250	38,—	32,50	28,—
60074	5	267 x 376	125	46,—	40,—	34,50
60076	6	318 x 452	125	62,50	54,—	51,—
60078	7	362 x 478	125	75,—	65,—	55,—

* Für Versand zum Grossbrief/Maxibrief-Tarif geeignet, Höhe und Gewicht beachten!

Versandhülsen, Versandrohre



TRIPAC- Versandhülsen Flachliegende Dreiecks-Versandhülsen mit Selbstklebeverschluss
Material: Mikrowellpappe, braun. **Wenig** Lagerplatzbedarf, **schnelles** Aufrichten, **sicherer** Versand.

Best.-Nr.	Größe	Innenmaß L x ø (mm)	für DIN	Gew. g/St.	St./ VE	Preis in € pro 100 Stück bei Abnahme von			
						< 100 St.	100 St.	500 St.	1000 St.
60291	TP 1	310 x 60	A4	76	20	64,—	58,—	46,—	44,—
60292	TP 2	430 x 60	A3	97	20	79,—	71,—	59,—	56,—
60293	TP 3	430 x 80	A3	136	20	93,—	83,—	74,—	70,—
60294	TP 4	610 x 80	A2	178	20	126,—	112,—	87,—	82,—
60295	TP 5	700 x 70	A2	170	20	129,—	115,—	95,—	90,—
60296	TP 6	860 x 80	A1	243	20	146,—	130,—	112,—	106,—

Versandrohre Standardabmessungen Spiralgewickelt aus grauem Hülsenkarton auf 2 mm
Wandstärke. Wichtig: Nutzlänge = Länge / 30 mm (Reduzierung durch Deckel)

Best.-Nr.	Länge mm	Durchm. mm	Speziell für	Preis in € pro 100 Stück bei Abnahme von			
				<50St.	50St.	250 St.	500 St.
65647	470	60	DIN A2	82,—	74,—	60,—	54,—
65660	630	60	DIN A1	99,—	89,—	76,—	71,—
65775	780	70	DIN A0	131,—	119,—	109,—	103,—

Versandrohre nach Maß

Spiralgewickelt aus grauem Hülsenkarton auf 2 mm Wandstärke.

Länge 10 mm bis 2500 mm

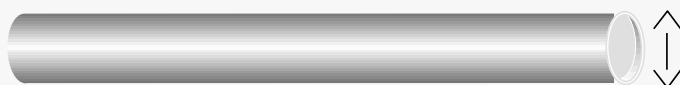
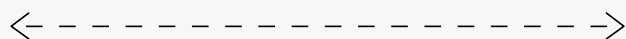

**Jedes Versandrohr nach Ihren Maßen
innerhalb von 24 Stunden!**

Sie wählen aus den vorhandenen Durchmessern aus
und wir schneiden Ihnen Ihr Wunschmaß bis zur
Maximallänge von 2500 mm zu.

Wichtig:

Nutzlänge = Länge / 30 mm (Reduzierung durch Deckel)

ø 50 mm

ø 60 mm

ø 70 mm

ø 100 mm

ø 120 mm

ø 150 mm

Frei Haus-Lieferung

im Großraum Hamburg
für Ihre Ware
ab Auftragswert € 120,—

Telefon 040-832 94 0-0
Telefax 040-831 79 79

Lieferprogramm von A – Z

- | | | | | | |
|---|---|---|---|---|---|
| A | Abrollgeräte für Klebebänder
Adressenschutzfolie
Akten-Umzugskartons
Antistatische Luftpolsterfolie
Aufrichteschachteln
– aus Mikrowellpappe
– aus Vollpappe
+ Umboxen | K | Kalender-Verpackungen
Kantenschutzecken
Kantenschutz-Versandtaschen
Kantenschutzwinkel
Klebebänder
Klebeband-Abroller
Kordel und Bindfäden
KRAFTWELL-Wellpappe
Kreuzverpackungen
Kunststoff-Umreifungsband | R | Rollen-Wellpappe
ROMWELL-Ecken
ROMWELL-Winkel |
| B | Bedruckte Klebebänder
Begleitpapiertaschen
Bindfäden und Kordeln
Buchverpackungen | L | Lieferscheintaschen
Luftpolsterfolien
Luftgepolsterte Taschen | S | Schaumstoff-Polster
Seidenpapiere
Selbstklebebänder
Styropor-Ecken und -Winkel
SUPRAWELL-Versandtaschen
Stanzverpackungen
Stopfpapiere
Stülpedeckelkartons |
| C | CD-Versand-Verpackungen
Container für Paletten | M | Medien-Verpackungen
Mikrowell-Versandtaschen
Mikrowell-Verpackungen
MULTIWELL-Verpackungen
MAXIPACK-Portosparer
MAXISTÜLP-Portosparer | T | TOPPAC-Versandtaschen
TRIPAC-Versandhülsen |
| D | Datenträger-Verpackungen
Disketten-Versandtaschen
Dokumententaschen
Doppelwell-Kartons
Dreieckige Versandhülsen
Dreiwel-Kartons
Drucksachen-Verpackungen | N | Nassklebebänder
Nopaschaum-Zuschnitte
Noppenschaum | U | Umreifungsbänder+ Geräte
Umzugskartons
Umzugskartons für Ordner |
| E | Einweg-Paletten
Einwellige Kartonagen | O | Ölpapier
Ordnerpack
ORDNERPAC-MULTIWELL | V | Versandkartons
Versandrohre
Versandtaschen
Video-Verpackungen
Vollpapp-Verpackungen
Vollpapp-Zuschnitte |
| F | Faltkartons
Faltschachteln
Filamentklebeband
Flaschen-Verpackungen
flo-pac Füllmaterial
Flupis (Biofill) Füllmaterial
Füll- und Polstermaterial | P | Packbänder
Packpapiere
Packseide
Paletten
Palettenboxen
Paletten-Umreifungsbänder
PE-Corner
PE-Pads
PE-Schaumprofile
Polstermaterial
Polsterschutz-Versandtaschen
Polstertaschen
Postversandtaschen | W | Wellpapp-Faltkartons
Wellpapp-Polstermaterial
Wellpapp-Rollen
Wellpapp-Zuschnitte |
| G | Gefahrgut-Kartons
Geschenk-Kartons
Graukarton-Zuschnitte
GROSSPACK-Portosparer | | | Z | Zwischenlagen für Paletten |
| H | Hand- und Tischabroller
Hartpapierrohre | | | | |
| I | Inka-Paletten | | | | |

Stark in Wellpappe

Beratung



Entwicklung



Fertigung



Standard-Faltkartons in riesiger Auswahl. Ist für Sie nichts Passendes dabei,....Sie wissen doch, jede andere Größe fertigen wir nach Ihren Maßen – sogar innerhalb von 24 Stunden:

kartonagen
Radowitz

Kartonagen Radowitz GmbH · Grandkuhlenweg 5-7 · 22549 Hamburg (Lurup)

Telefon 040-832 94 0-0 · Telefax 040-831 79 79 · mail direkt@radowitz.de

www.radowitz.de