

9/2010

kartonagen
Radowitz

Die Verpackungsmacher aus Hamburg

Willkommen bei den Verpackungsmachern!

30 von ...zigtausend unserer Möglichkeiten.

Typ 0200*

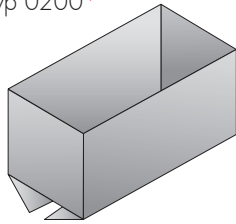

Faltkarton
ohne Deckelklappen
– Halffaltkiste –

0201*

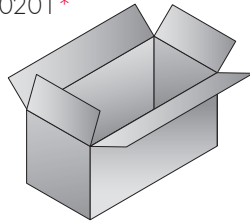

Faltkarton
Boden- und Deckelklappen
zusammenstoßend

0203*

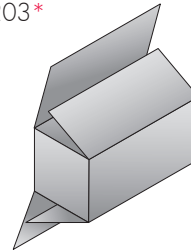

Faltkarton
Boden- und Deckelklappen voll
überlappend

0201* mit 0933*

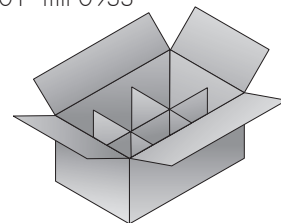

Faltkarton
mit Gefache

0217

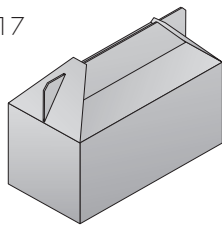

Faltkarton
mit integriertem Griff
– von oben zu öffnen

2492

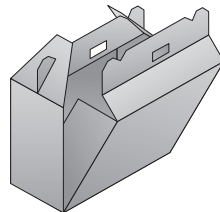

Faltkarton
mit integriertem Griff
– seitlich zu öffnen

0304

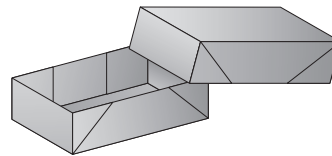

Aufrichtekarton
4 Punkt geklebt, 2-teilig,
Boden und Deckel

0305*

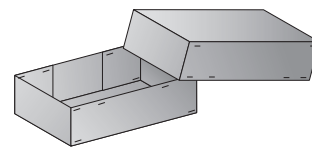

Stülpkarton
geheftet, 2-teilig
Boden und Deckel

0422

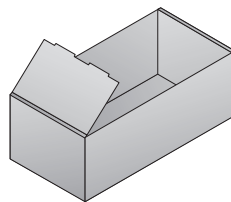

Tray
Stülp-Unterteil mit
geschlossenem Boden

0421

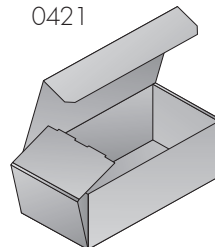

Stanzverpackung
mit Einstecklasche

0421

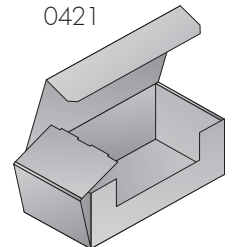

Stanzverpackung
mit Ausstanzung in
Vorderseite

0401*

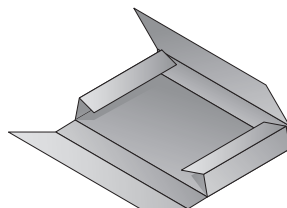

Kreuzverpackung
mit verkürzten Innenklappen
1-teilig oder 2-teilig

0403*

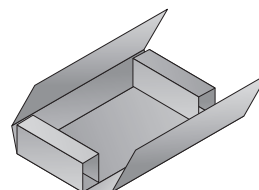

Kreuzverpackung
Innenteil mit Polster
1-teilig oder 2-teilig

0404*

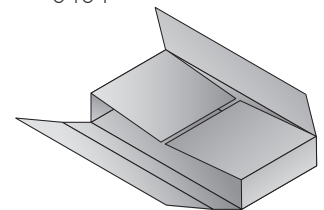

Kreuzverpackung
Innenklappen zusammenstoßend
1-teilig oder 2-teilig

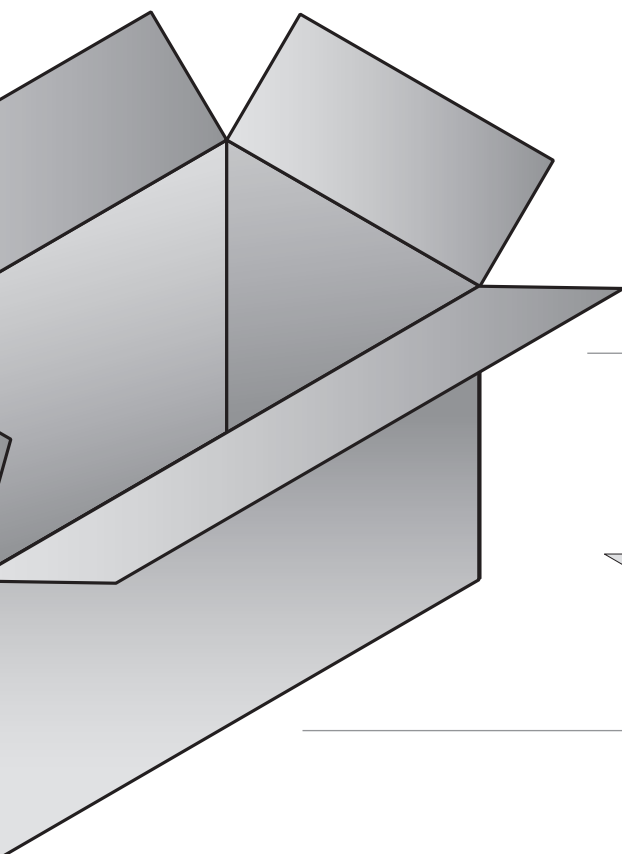

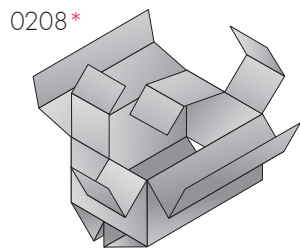

0208*
Faltkarton
mit integriertem Gefache

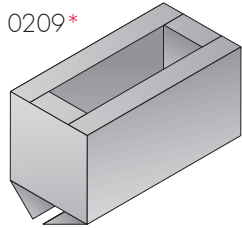

0209*
Faltkarton
Deckel mit
Stummelklappen

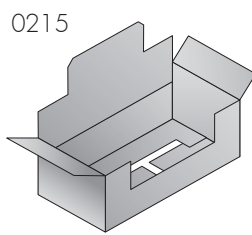

0215
Displaykarton
mit Ausstanzung in
Vorderseite

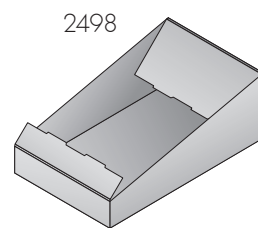

2498
Tray Displaykarton

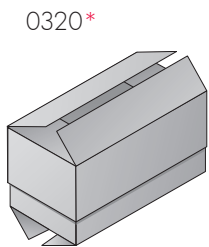

0320*
Teleskopkarton
bestehend aus
2 Halbfaltkartons

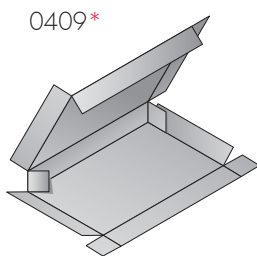

0409*
5-Seitenfalter

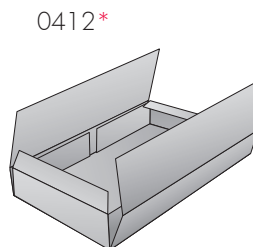

0412*
GFZ
Bogenschlitz-Verpackung
mit Staublaschen

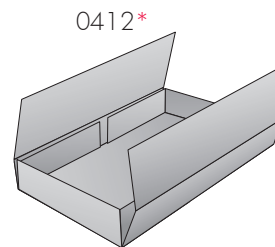

0412*
GFZ
Bogenschlitz-Verpackung
ohne Staublaschen

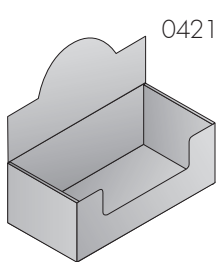

0421
Stanzverpackung
mit Ausstanzung in
Vorderseite und
Topschild-Deckel

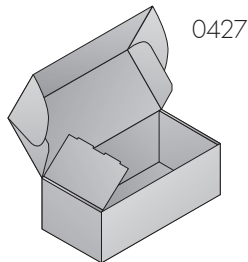

0427
Stanzverpackung
mit Einsteckverschluss

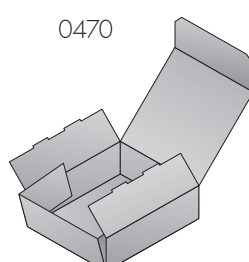

0470
Stanzverpackung
mit Einstecklasche

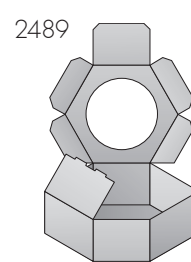

2489
Stanzverpackung
sechseckig

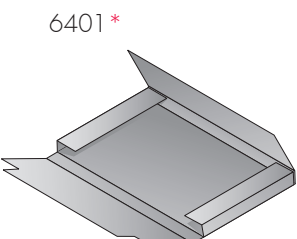

6401*
Flachpack
verkürzte Innenklappen
1-teilig mit/ohne Schnittschutz

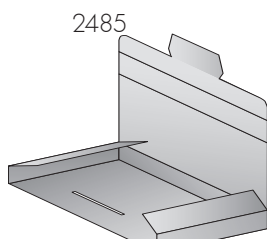

2485
Kalenderverpackung
Buchverpackung

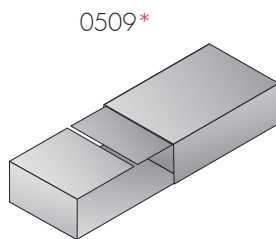

0509*
Schiebeschachtel 2-teilig,
– auch mit eingeklebtem
Schaumstoffpolster möglich

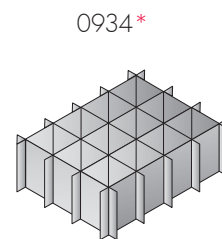

0934*
Hohlraum-Gefache
4 x 3

* wird mit VARI - Werkzeugen gefertigt – das heisst für Sie: **Keine Werkzeugkosten !**

Willkommen bei der großen Auswahl!

Was, wozu, zu welchem Zweck?

Wellenprofile und deren Eigenschaften.

Die "Renner" aus vielen Wellenarten und -kombinationen.

Feinstwelle (Profil F)

1,0 mm



Geeignet für Kleinverpackungen, Displays, Einsätze.
Vorteile sind elegantes Aussehen, gute Bedruckbarkeit, Platzersparnis.

Zu berücksichtigen ist geringe Polsterfähigkeit sowie geringer Stapelstauchdruck.

Mikrowelle (Profil E)

1,5 mm

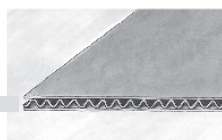

Geeignet für Kleinverpackungen, Displays, Einsätze und Verkaufsverpackungen.

Vorteile sind elegantes Aussehen, gute Bedruckbarkeit, Platzersparnis.

Zu berücksichtigen ist geringe Polsterfähigkeit sowie geringer Stapelstauchdruck.

Doppel- Mikrowelle (Profil EE)

3,0 mm

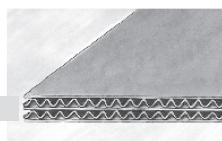

Geeignet für Kleinverpackungen, Displays, Einsätze und Verkaufsverpackungen.

Vorteile sind elegantes Aussehen, gute Bedruckbarkeit, Platzersparnis und hohe Stabilität.

Feinwelle (Profil B)

3,0 mm

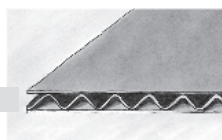

Geeignet für Versandverpackungen, Verkaufsverpackungen, Einsätze.

Vorteile sind gute Polster- und Festigkeitswerte sowie gute Bedruckbarkeit.

Zu berücksichtigen ist reduzierter Stapelstauchdruck.

Grobwelle (Profil C)

4,0 mm

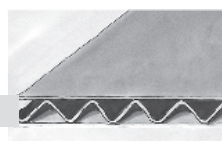

Geeignet für Versandverpackungen, Transportverpackungen, Polster.

Vorteile sind gute Polstereigenschaften und guter Stapelstauchdruck.

Zu berücksichtigen ist reduzierte Bedruckbarkeit bedingt durch Waschbretteffekt.

Baby- Doppelwelle (Profil EB)

4,5 mm

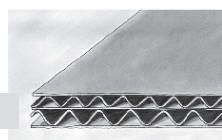

Geeignet für Versandverpackungen, Displays, Einsätze.

Vorteile sind elegantes Aussehen, gute Bedruckbarkeit, platzsparend gegenüber BC-Welle.

Zu berücksichtigen ist reduzierter Stapelstauchdruck gegenüber BC-Welle.

Doppelwelle (Profil BC)

7,0 mm

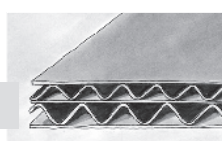

Geeignet für Versandverpackungen, Großkartonagen, Transportverpackungen, Exportverpackungen, Polster.

Vorteile sind sehr gute Polstereigenschaften, sehr guter Stapelstauchdruck.

Zu berücksichtigen ist hoher Platzbedarf aufgrund der Stärke von 7 mm.

Verarbeitungsart:

Durch die Arbeitsgänge Rillen und Ritzen machen wir aus einem glatten Wellpapp-Bogen einen Verpackungs-Zuschnitt.

Rillen

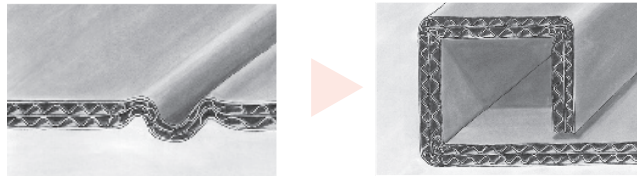

Ritzen

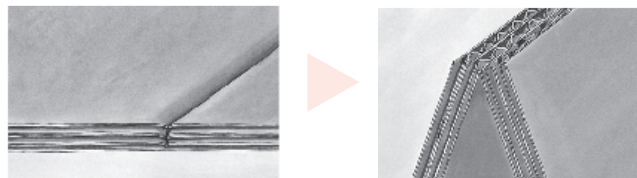

Verschlusart:

Durch die Arbeitsgänge Gluen, Heften oder Tapen machen wir aus einem Zuschnitt einen Faltkarton. Auf die Verbindung der Ecken (Fabrikkante) kommt es an!

Glue

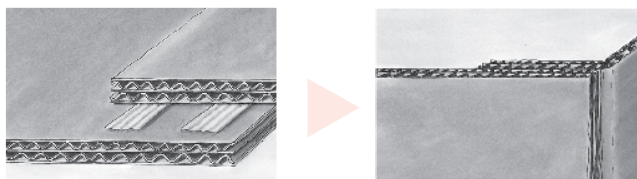

Heften

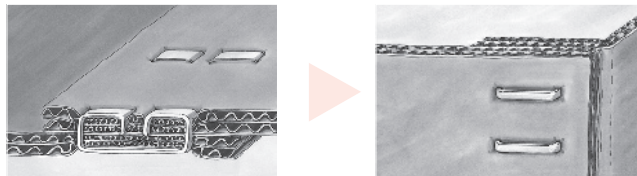

Tapen

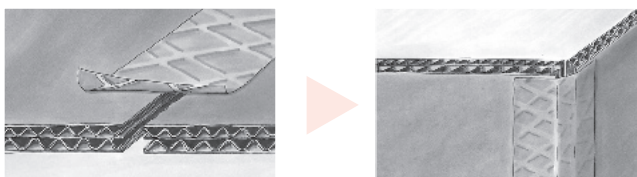

Wellpappe – die Welle der Vernunft.

Wellpappe ist heute aktueller denn je, dieses sowohl aus ökologischer wie auch ökonomischer Sicht.

Sie erhalten von uns Konstruktionen nach dem Motto:

Soviel wie erforderlich – sowenig wie möglich.

Nach Ihren Vorgaben entwickeln wir, unterstützt durch moderne CAD-Technik, eine in Funktion und Ausführung durchdachte, perfekte Lösung.

Diese setzen wir in eine Musterverpackung um, damit Sie „Ihre“ Lösung in „Händen“ haben.

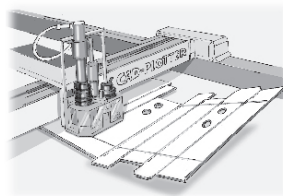

Soll die Verpackung Ihre Firma unverwechselbar repräsentieren?

**Wir bedrucken Kartonagen mit
1 bis 5 Farben.**

Fordern Sie unsere Beratung an –
oder kommen Sie einfach einmal zu uns.

Es lohnt sich!

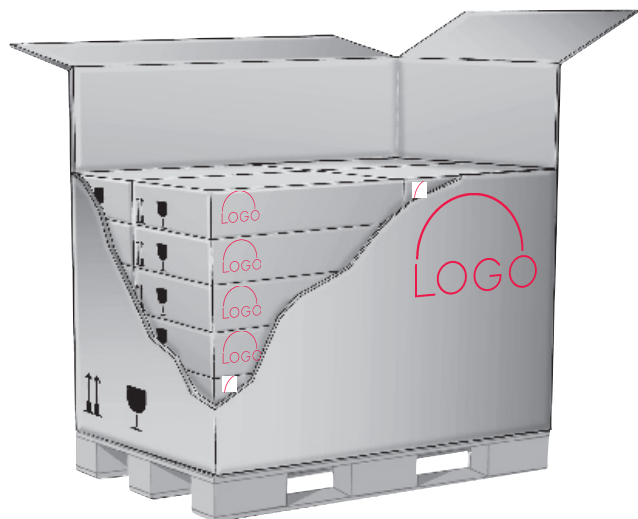

- ▼ Beratung
- ▼ Entwicklung
- ▼ Fertigung

von 1 bis ...zigtausend Stück

Keine Angst vor Werkzeugkosten!

Die Mehrzahl aller Verpackungen fertigen wir mit veränderbaren, rotierenden Werkzeugen.

Wir nennen sie **VARI-Werkzeuge**.

Damit fallen für Sie keine Werkzeugkosten an.

Bei den anderen Verpackungen arbeiten wir häufig mit besonders preiswerten Segmentwerkzeugen.

Somit werden die Werkzeugkosten für Sie gering gehalten.

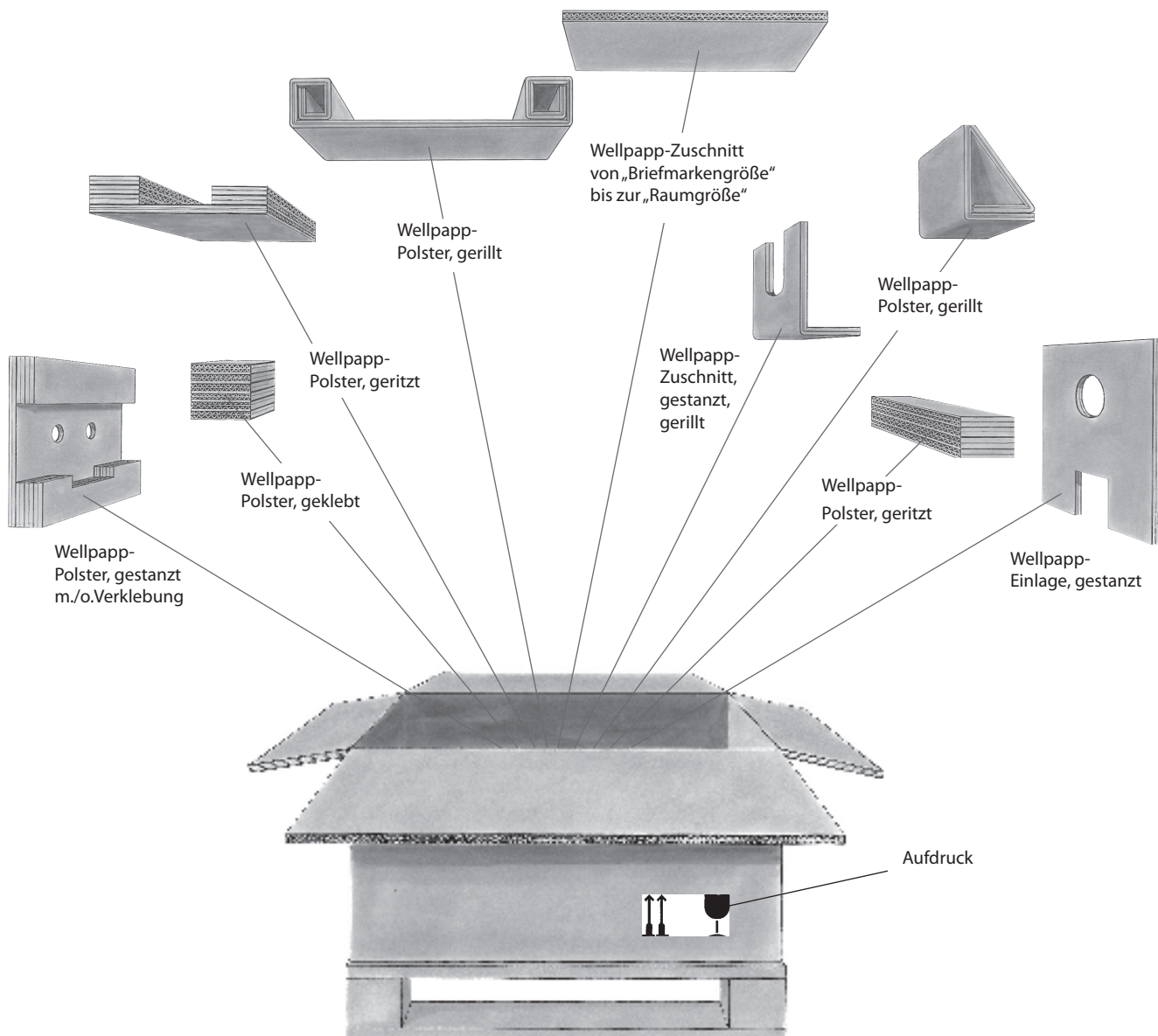

Standard – Faltkartons

Wellpappe einwellig

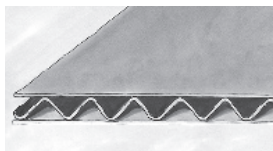

Ständig

Best.-Nr.	Innenmaße L x B x H (mm)	Belastbar bis kg	Qualität	Preis pro 100 Stück	Stk./ Bündel	Stk./ Palette	Besonderheit
1030	125 x 75 x 80	10	1.1B	21,—	25	3350	
1032	150 x 150 x 100	10	1.1B	27,—	25	2700	
1031	195 x 136 x 100	10	1.1B	29,—	25	2250	
1042	195 x 170 x 128	10	1.1B	29,50	25	2200	
1041	200 x 120 x 90	10	1.1B	26,—	25	4400	
1034	200 x 120 x 120	10	1.1B	31,—	20	3000	
1036	215 x 205 x 140	10	1.1B	40,—	25	1650	
1040	220 x 160 x 90	10	1.1B	29,—	25	2475	DIN A5
1043	220 x 160 x 160	10	1.1B	35,—	25	2475	DIN A5
1044	230 x 160 x 120	10	1.1B	30,—	25	2475	
1053	240 x 170 x 150	10	1.1B	34,50	25	1750	
1045	250 x 160 x 105	10	1.1B	31,—	25	2200	
1046	250 x 160 x 130	10	1.1B	32,—	25	2200	
1037	265 x 125 x 70	10	1.1B	29,—	25	3000	
1051	280 x 225 x 180	10	1.1B	44,50	25	1100	
1047	280 x 280 x 150	10	1.1B	49,—	25	800	
1058	300 x 300 x 175	10	1.1B	54,50	25	1100	
1100	305 x 215 x 100	20	1.2C	40,50	25	1000	DIN A4
1048	305 x 215 x 180	10	1.1B	44,50	25	1100	DIN A4
1103	305 x 215 x 290	20	1.2C	63,—	25	800	DIN A4
1059	305 x 225 x 230	10	1.1B	48,50	25	1000	DIN A4
1102	305 x 230 x 120	20	1.2C	47,—	25	1000	DIN A4
1057	310 x 240 x 145	20	1.2C	43,—	25	800	
1050	315 x 190 x 130	10	1.1B	38,—	25	1000	
1104	315 x 220 x 155	20	1.2C	49,50	25	800	
1108	320 x 320 x 250	20	1.2C	87,50	25	400	
1061	325 x 240 x 110	10	1.1B	43,50	25	825	
1052	340 x 225 x 160	10	1.1B	49,—	25	1100	
1105	343 x 254 x 230	20	1.2C	67,—	25	800	
1054	345 x 255 x 160	10	1.1B	52,50	25	1100	
1112	345 x 345 x 250	20	1.2C	91,50	20	400	
1056	360 x 225 x 180	10	1.1B	52,—	25	1000	
1049	360 x 230 x 150	10	1.1C	50,50	25	1100	

vorrätig !

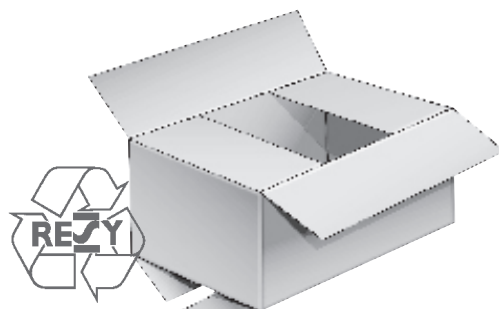

Standard-Faltkartons 1-wellig

Best.-Nr.	Innenmaße L x B x H (mm)	Belastbar bis kg	Qualität	Preis pro 100 St	Stk./ Bündel	Stk./ Palette	Besonderheit
1106	390 x 240 x 180	20	1.2C	61,—	25	400	
1107	390 x 240 x 300	20	1.2C	85,—	20	400	
1110	400 x 290 x 60	20	1.2C	60,—	20	600	
1115	400 x 300 x 170	20	1.2C	70,—	25	600	Palettenoptimiert
1120	400 x 300 x 250	20	1.2C	74,—	25	400	Palettenoptimiert
1126	400 x 300 x 300	20	1.2C	85,—	25	400	Palettenoptimiert
1117	400 x 303 x 210	20	1.2B	68,—	25	750	Palettenoptimiert
1119	400 x 340 x 200	20	1.2C	83,—	25	400	
1121	406 x 303 x 240	20	1.2B	70,—	25	500	Palettenoptimiert
1109	410 x 300 x 125	20	1.2C	60,50	25	600	
1116	420 x 200 x 155	20	1.2C	65,—	25	800	
1068	430 x 305 x 100	10	1.1B	56,—	25	900	DIN A3
1139	430 x 305 x 360	40	1.4C	131,—	25	400	DIN A3
1122	430 x 310 x 200	20	1.2C	77,—	20	400	DIN A3
1123	430 x 310 x 250	20	1.2C	84,50	25	400	DIN A3
1131	450 x 340 x 170	20	1.2C	89,50	25	400	
1124	470 x 320 x 180	20	1.2C	83,50	25	400	
1125	470 x 320 x 260	20	1.2C	94,—	25	400	
1127	480 x 400 x 160	30	1.3C	103,—	25	400	
1118	490 x 290 x 250	30	1.3C	92,50	25	400	
1132	500 x 400 x 300	30	1.3C	139,50	20	200	
1129	540 x 350 x 300	20	1.2C	120,—	20	400	
1128	550 x 280 x 140	20	1.2C	81,—	20	600	
1130	550 x 380 x 175	30	1.3C	117,—	20	200	
1111	585 x 285 x 135	20	1.2B	84,50	25	800	
1137	600 x 300 x 400	30	1.3C	152,50	20	400	
1133	585 x 385 x 100	30	1.3C	113,—	20	400	Palettenoptimiert
1134	585 x 385 x 200	30	1.3C	129,—	20	400	Palettenoptimiert
1135	585 x 385 x 300	30	1.3C	152,50	20	200	Palettenoptimiert
1142	600 x 500 x 400	40	1.4C	231,—	15	195	
1138	610 x 430 x 200	30	1.3C	146,—	25	400	
1141	630 x 315 x 340	40	1.4C	160,—	20	400	
1136	650 x 400 x 255	40	1.4C	153,—	20	400	
1143	785 x 585 x 500	40	1.4C	325,—	15	195	Palettenoptimiert

Standard – Faltkartons

Wellpappe zweiwellig

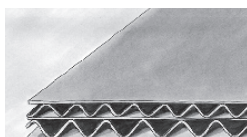

Ständig

Best.-Nr.	Innenmaße L x B x H (mm)	Belastbar bis kg	Qualität	Preis pro 100 Stück	Stk./ Bündel	Stk./ Palette	Besonderheit
2043	220 x 160 x 160	30	2.3BC	50,50	15	810	DIN A5
2991	230 x 105 x 312	30	2.3BC	66,50	10	720	
2992	230 x 210 x 312	30	2.3BC	92,50	15	480	
2053	240 x 170 x 150	30	2.3BC	56,—	15	720	
2060	250 x 230 x 295	30	2.3BC	99,50	10	480	
2058	300 x 300 x 175	30	2.3BC	91,50	10	480	
2059	305 x 225 x 230	30	2.3BC	85,50	15	480	DIN A4
2993	315 x 230 x 312	30	2.3BC	107,—	20	240	
2201	340 x 230 x 150	30	2.3BC	90,50	15	480	
2255	340 x 250 x 350	50	2.5BC	148,—	20	240	
2256	12er Gefach für 2255		2.3BC	43,50			
2200	385 x 235 x 165	30	2.3BC	96,50	15	480	
2217	385 x 385 x 580	30	2.3BC	219,—	10	130	
2203	400 x 300 x 320	40	2.4BC	172,—	20	240	
2213	400 x 350 x 260	40	2.4BC	170,—	10	240	
2212	400 x 350 x 350	40	2.4BC	195,50	15	240	
2206	400 x 400 x 400	40	2.4BC	219,50	10	120	
2994	420 x 230 x 312	30	2.3BC	129,—	20	240	
2202	420 x 280 x 260	40	2.4BC	146,—	15	240	
2218	450 x 245 x 175	30	2.3BC	124,—	10	360	
2219	500 x 300 x 250	30	2.3BC	151,—	10	120	
2204	500 x 300 x 300	50	2.5BC	182,—	10	240	
2207	500 x 400 x 300	50	2.5BC	219,—	10	200	
2208	500 x 500 x 500	50	2.5BC	354,—	10	120	
2205	565 x 350 x 275	30	2.3BC	182,50	10	240	
2233	585 x 385 x 100	30	2.3BC	178,—	20	240	Palettenoptimiert
2234	585 x 385 x 200	30	2.3BC	190,50	10	240	Palettenoptimiert
2235	585 x 385 x 300	30	2.3BC	203,50	10	240	Palettenoptimiert

vorrätig !

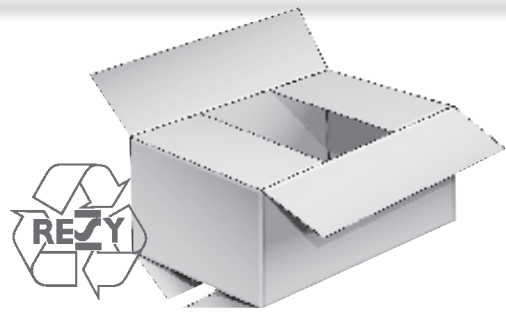

Best.-Nr.	Innenmaße L x B x H (mm)	Belastbar bis kg	Qualität	Preis pro 100 Stück	Stk./ Bündel	Stk./ Palette	Besonderheit
2216	600 x 380 x 330	30	2.3BC	227,—	10	120	Palettenoptimiert
2214	600 x 400 x 200	30	2.3BC	191,—	10	240	Palettenoptimiert
2242	600 x 500 x 400	40	2.4BC	299,—	10	120	
2236	605 x 410 x 410	30	2.3BC	238,50	15	130	
2238	630 x 410 x 265	30	2.3BC	208,—	10	130	
2210	685 x 325 x 225	30	2.3BC	198,50	10	240	
2209	700 x 500 x 400	40	2.4BC	343,—	5	120	
2211	700 x 600 x 500	50	2.5BC	485,—	5	130	
2215	760 x 480 x 340	30	2.3BC	304,—	5	125	
2243	785 x 585 x 500	40	2.4BC	429,—	10	120	Palettenoptimiert
2226	790 x 320 x 300	30	2.3BC	271,—	10	120	
2239	795 x 600 x 610	50	2.5BC	624,—	10	100	
2230	820 x 610 x 430	40	2.4BC	490,50	5	120	
2225	900 x 300 x 220	30	2.3BC	314,—	5	240	
2231	900 x 400 x 570	30	2.3BC	387,—	10	120	
2220	1000 x 600 x 400	50	2.5BC	525,—	5	120	
2240	1175 x 575 x 565	30	2.3BC	599,—	5	100	max. DHL /Post Maß
2232	1190 x 400 x 570	30	2.3BC	484,—	5	120	

Nichts passendes gefunden?
 – Kein Problem –
 jede Wunsch-Größe
 fertigen wir nach Ihren Maßen –
 sogar innerhalb von
6 Stunden:

RADOFIX 6

Verpackungen nach Maß
 noch am **gleichen Tag !**



Paletten-Boxen, Zwischenlagen

Paletten-Boxen (Container)

für Palettengröße 800 x 600 mm (1/2 Euro-Palette)

Best.-Nr.	Größe L x B x H (mm)	Qualität	Preis pro Stück
1143	785 x 585 x 500	1.4C	3,25
2243	785 x 585 x 500	2.4BC	4,29

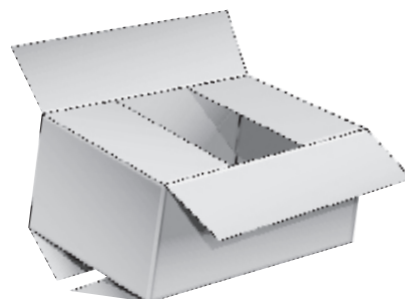

Paletten-Boxen (Container)

für Palettengröße 1200 x 800 mm (1/1 Euro-Palette),
abklappbar bei 760 mm Höhe

Best.-Nr.	Größe L x B x H (mm)	Qualität	Preis pro Stück
2510	1180 x 780 x 1070	2.4BC	9,80
2520	1180 x 780 x 1070	2.91CA	19,20

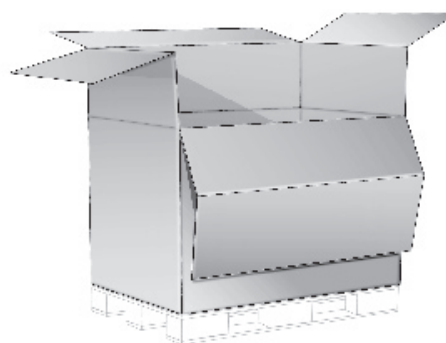

Paletten-Stülpdeckel

für 1/2 Euro- bzw. 1/1 Euro-Paletten (Container)

Best.-Nr.	Größe L x B x H (mm)	Qualität	Preis pro Stück
200851	800 x 600 x 100	2.3BC	2,15
200850	1200 x 800 x 100	2.3BC	2,70

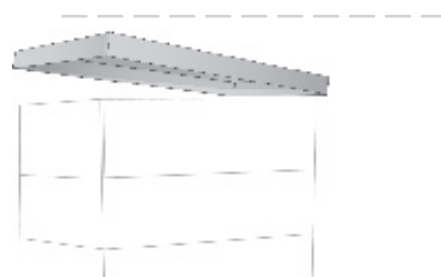

Paletten-Zwischenlagen

Best.-Nr.	Größe L x B (mm)	Qualität	Preis pro 100 Stück
100200	575 x 775	1.2B	43,—
200200	575 x 775	2.3BC	65,—
100199	780 x 1180	1.2B	73,—
200199	780 x 1180	2.3BC	110,—

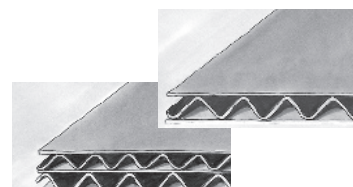



Umzugkartons, Akten+Ordnerverpackungen

Palettenboxen · Umzugkartons · Umboxsystem

Umzugkarton

Best.-Nr.	Größe L x B x H (mm)	Qualität	Preis pro Stück
2300	680 x 335 x 380	2.4BC	2,50

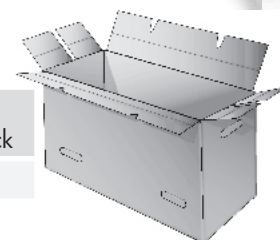

Akten Umzugkarton

je nach Ordnerstärke für bis zu 15 Ordner

Best.-Nr.	Größe L x B x H (mm)	Qualität	Preis pro Stück
2301	600 x 300 x 325	2.4BC	2,30
2302	550 x 322 x 290	2.3EB	2,10
2304	498 x 308 x 230	2.3EB	1,95



ORDNERPACK

Die stabile Ordnerverpackung aus Wellpappe

Name	Best.-Nr.	Innenmaß L x B x H (mm)	Qualität Wellp.	Farbe A/l	Typ	Preis pro 100 St.
ORDNER	2980	322 x 292 x 51	2.3EB	w/b	0427	109,—
ORDNER	2981	322 x 292 x 75	2.3EB	w/b	0427	118,—



ORDNERPAC-MULTIWELL

 Speziell für Ordner.

Die weiße Ordnerverpackung mit Selbstklebeverschluss und Aufreißperforation für Din A4 Ordner zwischen 35 und 80 mm Rückenbreite

Best.-Nr.	Größe L x B (mm)	Preis pro 100 Stück bei Abnahme von		
		100 St.	500 St.	1000 St.
60250	320 x 290	99,—	85,—	76,—

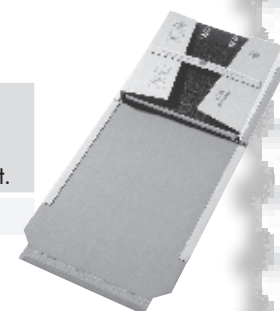



Aufrichteschachteln, Umbox

Aufrichteschachteln

Die leichte, komfortable „Ruck-Zuck“-Aufrichteschachtel aus Graukarton

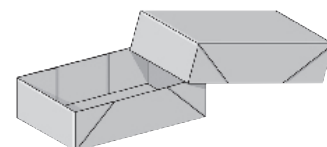

EDV Nr.	Grösse L x B (mm)	Farbe	St./VE	Preis in € pro 100 Stück bei Abnahme von		
				100 St.	500 St.	1000 St.
500035	160 x 120 x 75/75	grau	100	47,—	39,—	37,—
500050	215 x 205 x 70/70	grau	25	36,—	32,—	30,—
500030	305 x 215 x 50/50**	grau	25	26,—	22,—	20,—
500031	305 x 215 x 100/100**	grau	25	27,—	23,—	21,—
500127	320 x 220 x 100/100	grau	25	44,—	40,—	38,—
500308	334 x 254 x 100/100	grau	25	45,—	41,—	39,—

Aufrichteschachteln aus Wellpappe.

Die postversandfähige, komfortable „Ruck-Zuck“-Aufrichteschachtel aus stabiler Mikrowellpappe

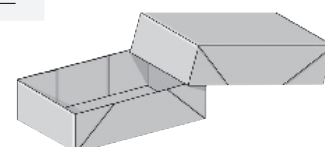

Best.-Nr.	Innenmaß/Deckelhöhe L x B x H (mm)	Farbe	St./VE	Preis in € pro 100 Stück bei Abnahme von		
				100 St.	500 St.	1000 St.
60040	305 x 215 x 45/45**	braun/braun	100	48,—	44,—	38,50
60041	305 x 215 x 45/45**	weiß/braun	100	54,—	48,—	43,—
500029	305 x 215 x 100/100**	braun/grau	25	51,—	47,—	41,—

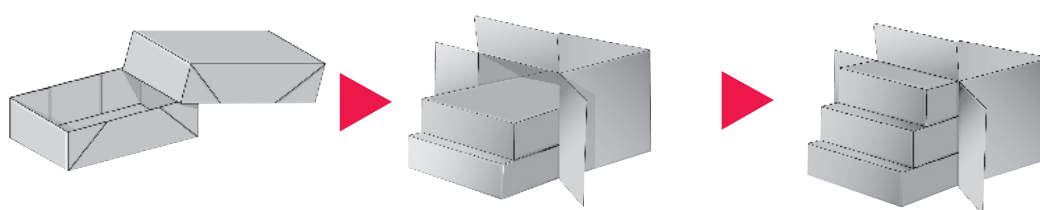

UMBOX-System für DIN A4- Drucksachen.

Die in einer Aufrichteschachtel vorherpackten Drucksachen werden versandsicher in die Umbox geschoben.

Name	Best.-Nr.	Für Stück Aufrichteschachteln	Belastbar bis kg	Preis in € pro 100 Stück
UMBOX 001	2991	1	30	66,50
UMBOX 002	2992	2	30	92,50
UMBOX 003	2993	3	30	107,—
UMBOX 004	2994	4	30	129,—

** Länge und Breite auf das UMBOX-System abgestimmt.

GROSSPACK, die Portosparer

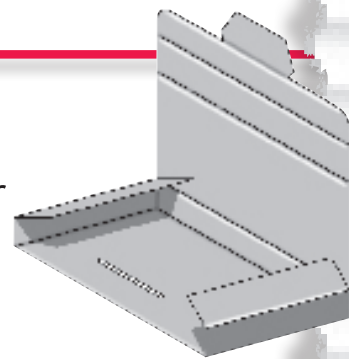

Wellpapp-Stanzverpackungen

aus stabiler Mikrowellpappe

EDV Nr.	Name	Innenmaß L x B x H (mm)	Qualität Wellp.	Farbe A/I	Typ	Gew./ Stk.	Preis in € pro 100 St.
8041	CD-Pack 1-er	145 x 127 x 13	1.2E	b/b	Kal.		42,50
8040	CD-Pack 1-er	145 x 127 x 13	1.3E	w/w	Kal.		45,50
150100	Stanzpack G100	162 x 134 x 15	1.2E	b/b	Kal.		37,—
150102	Stanzpack G102	162 x 134 x 15	1.3E	w/w	Kal.		41,—
150200	Stanzpack G200	220 x 165 x 15	1.2E	b/b	Kal.		41,—
150202	Stanzpack G202	220 x 165 x 15	1.3E	w/w	Kal.		45,—
150300	Stanzpack G300	297 x 215 x 14	1.2E	b/b	Kal.		42,—
150302	Stanzpack G302	297 x 215 x 14	1.3E	w/w	Kal.		46,—
150350	Stanzpack G350	297 x 215 x 16	1.2E	b/b	Kal.		42,50
150352	Stanzpack G352	297 x 215 x 16	1.3E	w/w	Kal.		46,50
150400	Stanzpack G400	300 x 213 x 7	1.2E	b/b	Kal.		42,—
150402	Stanzpack G402	300 x 213 x 7	1.3E	w/w	Kal.		46,—
150450	Stanzpack G450	300 x 213 x 11	1.2E	b/b	Kal.		42,—
150452	Stanzpack G452	300 x 213 x 11	1.3E	w/w	Kal.		46,—
60053	GROSSPACK	340 x 240 x 15	1.2E	b/b	Kal.		46,—
60054	GROSSPACK	340 x 240 x 15	1.3E	w/w	Kal.		50,—

GROSSPACK · AUFRICHTESCHACHTELN

SPAR-TIPP

Versenden Sie zum Großbrief - Tarif (bis 500 Gramm)

**Sie sparen 75 Cent pro Aussendung*
gegenüber dem Maxibrief - Tarif.**



* Stand 1.9.2010

MAXIPACK, die Portosparerer

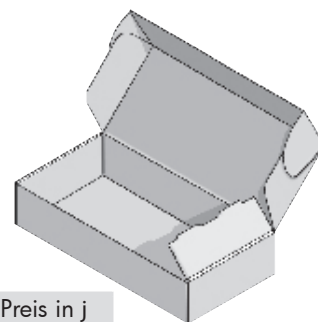

Wellpapp- Stanzverpackungen aus stabiler Mikrowellpapp

EDV Nr.	Name	Innenmaß L x B x H (mm)	Qualität Wellp.	Farbe A/I	Typ	Gew./ Stk.	Preis in j pro 100 St.
160100	Stanzpack M100	152 x 106 x 46	1.2E	b/b	0427		45,—
160102	Stanzpack M102	152 x 106 x 46	1.3E	w/w	0427		46,—
160150	Stanzpack M150	175 x 130 x 44	1.2E	b/b	0427		45,50
160152	Stanzpack M152	175 x 130 x 44	1.3E	w/w	0427		49,50
160200	Stanzpack M200	190 x 143 x 40	1.2E	b/b	0427		46,—
160202	Stanzpack M202	190 x 143 x 40	1.3E	w/w	0427		50,—
160250	Stanzpack M250	212 x 155 x 40	1.2E	b/b	0427		46,50
160252	Stanzpack M252	212 x 155 x 40	1.3E	w/w	0427		50,50
160300	Stanzpack M300	220 x 178 x 33	1.2E	b/b	0427		47,—
160302	Stanzpack M302	220 x 178 x 33	1.3E	w/w	0427		51,—
160350	Stanzpack M350	225 x 210 x 25	1.2E	b/b	0427		48,—
160352	Stanzpack M352	225 x 210 x 25	1.3E	w/w	0427		52,—
160400	Stanzpack M400	225 x 210 x 45	1.2E	b/b	0427		52,—
160402	Stanzpack M402	225 x 210 x 45	1.3E	w/w	0427		56,—
160500	Stanzpack M500	240 x 215 x 28	1.2E	b/b	0427		49,—
160502	Stanzpack M502	240 x 215 x 28	1.3E	w/w	0427		53,50
160550	Stanzpack M550	285 x 220 x 40	1.2E	b/b	0427		50,—
160552	Stanzpack M552	285 x 220 x 40	1.3E	w/w	0427		54,50
160600	Stanzpack M600	305 x 235 x 45	1.2E	b/b	0427		50,50
160602	Stanzpack M602	305 x 235 x 45	1.3E	w/w	0427		55,—
60055	MAXIPACK	335 x 240 x 45	1.2E	b/b	0427		51,—
60056	MAXIPACK	335 x 240 x 45	1.3E	w/w	0427		55,50
60057	MAXIPACK, GDII	335 x 240 x 45	1.3E	w/w	0427		76,—
60058	MAXIPACK, rot	335 x 240 x 45	1.3E	r / r	0427		114,—



SPAR-TIPP

Versenden Sie zum Maxibrief - Tarif (bis 1000g) **Sie sparen 170 Cent pro Aussendung* gegenüber dem Päckchen - Tarif.**



* Stand 1.1.2008

MAXIPACK, die Portosparer

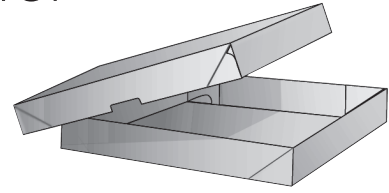

maxistül[®] der Portosparer

Die komfortable „Ruck-Zuck“-Aufrichteschachtel aus stabiler Mikrowellpappe

EDV Nr.	Innenmaß L x B x H (mm)	Farbe	St./ VE	Preis in 1 pro 100 Stück bei Abnahme von		
				100 St.	500 St.	1000 St
60040	305 x 215 x 45/45	braun / braun	25	49,—	44,—	39,50
60041	305 x 215 x 45/45	weiß / braun	25	54,—	48,—	43,—

Lieferprogramm von A – Z

- | | | |
|---|--|---|
| <p>A Abrollgeräte für Klebebänder
Adressenschutzfolie
Akten-Umzugskartons
Antistatische Luftpolsterfolie
Aufrichteschachteln
– aus Mikrowellpappe
– aus Vollpappe
+ Umboxen</p> <p>B Bedruckte Klebebänder
Begleitpapiertaschen
Bindfäden und Kordeln
Buchverpackungen</p> <p>C CD-Versand-Verpackungen
Container für Paletten</p> <p>D Datenträger-Verpackungen
Disketten-Versandtaschen
Dokumententaschen
Doppelwell-Kartons
Dreieckige Versandhülsen
Dreiwel-Kartons
Drucksachen-Verpackungen</p> <p>E EASY-Snap
Einweg-Paletten
Einwellige Kartonagen</p> <p>F Faltkartons
Faltschachteln
Filamentklebeband
Flaschen-Verpackungen
flo-pac Füllmaterial
Flupis (Biofill) Füllmaterial
Füll- und Polstermaterial</p> <p>G Gefahrgut-Kartons
Geschenk-Kartons
Graukarton-Zuschnitte
GROSSPACK-Portospärer</p> <p>H Hand- und Tischabroller
Hartpapierrohre</p> <p>I Inka-Paletten</p> <p>J Jiffy- Polstertaschen</p> | <p>K Kalender-Verpackungen
Kantenschutzecken
Kantenschutz-Versandtaschen
Kantenschutzwinkel
Klebebänder
Klebeband-Abroller
Kordel und Bindfäden
KRAFTWELL-Wellpappe
Kreuzverpackungen
Kunststoff-Umreifungsband</p> <p>L Lieferscheintaschen
Luftpolsterfolien
Luftgepolsterte Taschen</p> <p>M Medien-Verpackungen
Mikrowell-Versandtaschen
Mikrowell-Verpackungen
MULTISNAP
MULTIWELL-Verpackungen
MAXIPACK-Portospärer
MAXISTÜLP-Portospärer</p> <p>N Nassklebebänder
Nopaschaum-Zuschnitte
Noppenschaum</p> <p>O Ölpapier
Ordnerpack
ORDNERPAC-MULTIWELL</p> <p>P Packbänder
Packpapiere
Packseide
Paletten
Palettenboxen
Paletten-Umreifungsbänder
PE-Corner + Pads
PE-Schaumprofile
Polstermaterial
Polstertaschen
Postversandtaschen</p> <p>Q QUATTROPAC
QUICKSNAP</p> | <p>R Rollen-Wellpappe
ROMWELL-Ecken
ROMWELL-Winkel</p> <p>S Schaumstoff-Polster
Seidenpapiere
Selbstklebebänder
Styropor-Ecken und -Winkel
Stanzverpackungen
Stopfpapiere
Stülpedeckelkartons
Stretchfolie</p> <p>SUPRAWELL-Versandtaschen</p> <p>T TOPPAC-Versandtaschen
TRIPAC-Versandhülsen</p> <p>U Umreifungsbänder+ Geräte
Umzugskartons
Umzugskartons für Ordner</p> <p>V Versandkartons
Versandrohre
Versandtaschen
Viereckige Versandhülsen
Video-Verpackungen
Vollpapp-Verpackungen
Vollpapp-Zuschnitte</p> <p>W Wellpapp-Faltpartons
Wellpapp-Polstermaterial
Wellpapp-Rollen
Wellpapp-Zuschnitte</p> <p>Z Zwischenlagen für Paletten</p> |
|---|--|---|

Frei Haus-Lieferung

im Großraum Hamburg
ab Auftragswert € 120,–

Telefon 040-832 94 0-0
Telefax 040-832 94 0-99
mail direkt@radowitz.de
www.radowitz.de

Nutzen Sie unseren Schnell-Service,
Anruf genügt: 040 - 83 29 40 -0

RADOFIX 6

Verpackungen nach Maß:

1. Anrufen bis 10 Uhr
2. Maße durchgeben
3. Fertigstellung nach 6 Stunden,
also noch am gleichen Tag!

RADOFIX 24

Verpackungen nach Maß:

1. Anrufen
2. Maße durchgeben
3. Fertigstellung **24 Stunden**
nach Auftragserteilung!

kartonagen
Radowitz

Die Verpackungsmacher aus Hamburg

Kartonagen Radowitz GmbH · Grandkuhlenweg 5-7 · 22549 Hamburg (Lurup)
Tel. 040 - 832 94 0-0 · Fax 040 - 832 94 0-99 · mail direkt@radowitz.de · www.radowitz.de